

**Handleiding  
bij  
uw  
TOWA  
kasregister  
model  
ET-6600/6800**

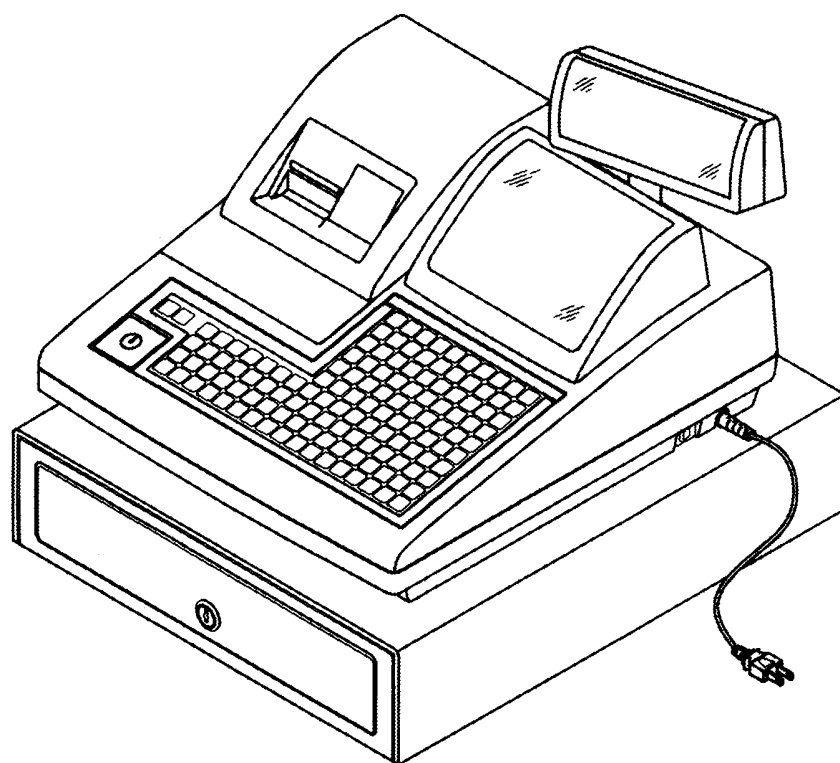

# Inhoudsopgave

Pag. 2	Inhoudsopgave	Pag. 24	3.20	Rapporttabel programmeren
Pag. 3	1	Pag. 25	3.21	Hoofdgroepen programmeren
	1.1		3.22	Tijdtabel voor groepshift
	1.2		3.23	Wisselkoersen programmeren
	1.3	Pag. 26	3.24	Extra logo programmeren
Pag. 4	1.4		3.25	Programmering controleren
	1.5	Pag. 27	4.0	Uitleg van de toetsen
Pag. 5	1.6	Pag. 28	4.1	Extra uitleg
Pag. 6	1.61	Pag. 29	5.0	Rapportage
	1.7	Pag. 30	6.0	Reinigen van de kassa
Pag. 7	1.8		7.0	Handmatig openen van de geldlade
Pag. 8	1.81		8.0	Onderhoud van de kassa
Pag. 9	1.9		9.0	Het vervangen van de inktcassette (ET-6600)
Pag. 10	2	Pag. 31	9.1	Schoonmaken van de thermische printkop
	2.1		10.0	Kasdeclaratie
	2.2	Pag. 32	11.0	Foutmeldingen
	2.3	Pag. 33	12.0	Uitleg van de rapportage
Pag. 11	2.4			
Pag. 12	2.5			
Pag. 13	3			
	3.1			
	3.2			
	3.3			
	3.4			
	3.5			
Pag. 14	3.6			
	3.7			
	3.8			
Pag. 15	3.9			
	3.91			
	3.92			
	3.93			
Pag. 16	3.94			
	3.95			
Pag. 17	3.10			
	3.101			
	3.102			
	3.103			
	3.104			
Pag. 18	3.105			
Pag. 19	3.106			
	3.107			
	3.108			
Pag. 20	3.11			
	-%			
	+%			
	Toeslag			
	-%Art			
	-			
Pag. 21	3.12			
	BTW programmeren			
	BTW tarief1 programmeren			
	BTW tarief2 programmeren			
	3.13			
Pag. 22	3.14			
	3.15			
	3.16			
Pag. 23	3.17			
	3.18			
	3.19			

## Milieu

Dit apparaat is gekenmerkt in overeenstemming met de Europese MI richtlijn 2002/96/EG betreffende afgedankte elektrische en elektronische apparatuur (waste electrical and electronic equipment - WEEE). De richtlijn geeft het kader aan voor de in de EU geldige terugnemings- en verwerkings- van oude apparaten. Vraag uw speciaalzaak om actuele informatie over het afvoeren van afval.



# 1. Voordat u begint

In dit hoofdstuk worden de diverse onderdelen van de kassa beschreven en worden de specificaties weergegeven.

## 1.1 Specificaties

<i>Onderdeel</i>	<i>Omschrijving</i>
Voeding	60W
Gebruikstemp.	0-40° C
Geheugen	C-MOS RAM
Batterij geheugen	± 500 uur
Printer	Dot matrix Epson (ET-6600) of Thermisch Epson (ET-6800) dubbel station
Printsnelheid	3 regels per seconde (ET-6600) of 6 regels per seconde (ET-6800)
Papierrol	44 mm breed
Afmetingen	410 (B) x 430 (D) x 323 (H) mm
Gewicht	11.8 kg

## 1.2 Aanbeveling

- Plaats de kassa niet in een omgeving die:
  - Vochtig is
  - In direkt zonlicht staat
  - Naast apparaten die sterke electromagnetische velden opwekken
- Gebruik de kassa niet met natte handen
- Probeer de kassa nooit zelf te repareren, laat dit aan een vakman over
- Sluit de kassa op een aparte stroomgroep aan om storing van andere apparaten te voorkomen

## 1.3 Onderdeel namen en functies

<b>NAAM</b>	<b>FUNKTIE</b>
1. Printerkap	Deze dekt de printer af
2. Klantenbon	Hier komt de klantenbon uit
3. Funktieslot	Hiermee zet u de kassa in verschillende werkstanden
4. Geldlade	De geldlade wordt gebruikt om geld, cheques etc. in op te bergen
5. Klantendisplay	Hierop kan de klanten alle bedragen zien
6. Bediendisplay	Dit is het display voor u zelf
7. Bovenkap	Hierin zitten onderdelen zoals displays en toetsenbord gemonteerd
8. Onderkap	De onderkap is gemonteerd op de geldlade
9. Toetsenbord	Op het toetsenbord geeft u de prijzen, groepen, financiële transacties, etc. in.

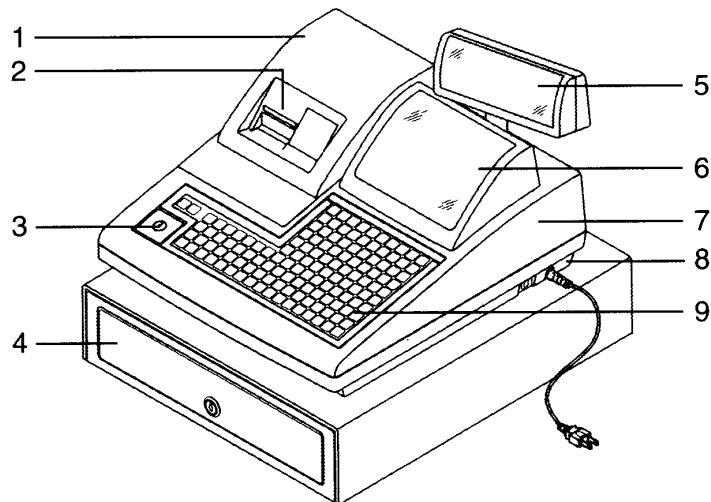

## 1.4 Funktieslot

Met het funktieslot bepaalt u in welke werkstand de kassa staat. Het slot kent 5 posities en de kassa is altijd in één van de posities geplaatst. Met behulp van de drie bijgeleverde sleutels (OP,OW en MA) kunt u de kassa in één van de werkstanden plaatsen. De MA sleutel kan in de werkstanden P1 t/m Z1 geplaatst worden, de OP sleutel kan alleen in de standen L en R geplaatst worden, de OW sleutel kan in alle werkstanden geplaatst worden

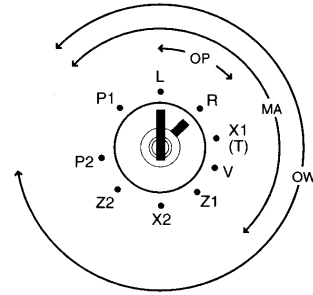

MODE	NAAM	FUNKTIE
P2	Programmeerstand	Om systeeminstellingen te programmeren
P1	Programmeerstand	Om eenvoudige instellingen te programmeren
L	Uit	Om de kassa uit te zetten. De kassa krijgt nog wel stroom
R	Registratiestand	Dit is de normale werkstand waarin u registreert
X1/X2	X-rapportage	Om rapporten uit te printen ZONDER de verkopen te resetten
Z1/Z2	Z-rapportage	Om rapporten uit te printen en de verkopen te resetten (op '0')

## 1.5 Printer

ONDERDEEL	FUNKTIE
1. Journaal locatie	Leg hier de papierrol in voor de journaalstrook
2. Klantenbon locatie	Leg hier de papierrol in voor de klantenbon
3. Papier invoer	Papier wordt in deze gleuf door de printer gevoerd
4. Oprolspoel	Rolt de journaalstrook op
5. Oprolspoelhouder	Plaats hier de oprolspoel in
6. Papieruitgang	Hier komt het papier weer uit de printer
7. Hefboom	Om vastgelopen papier te kunnen verwijderen

**Printer ET-6800**

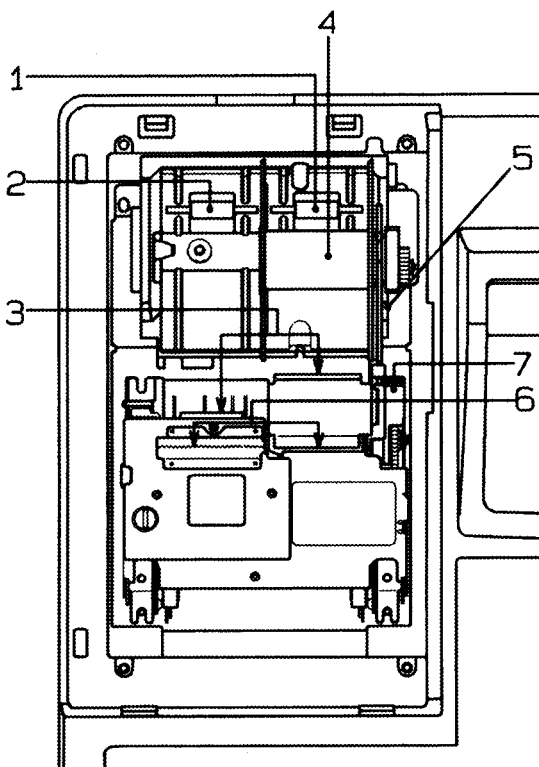

**Printer ET-6600**

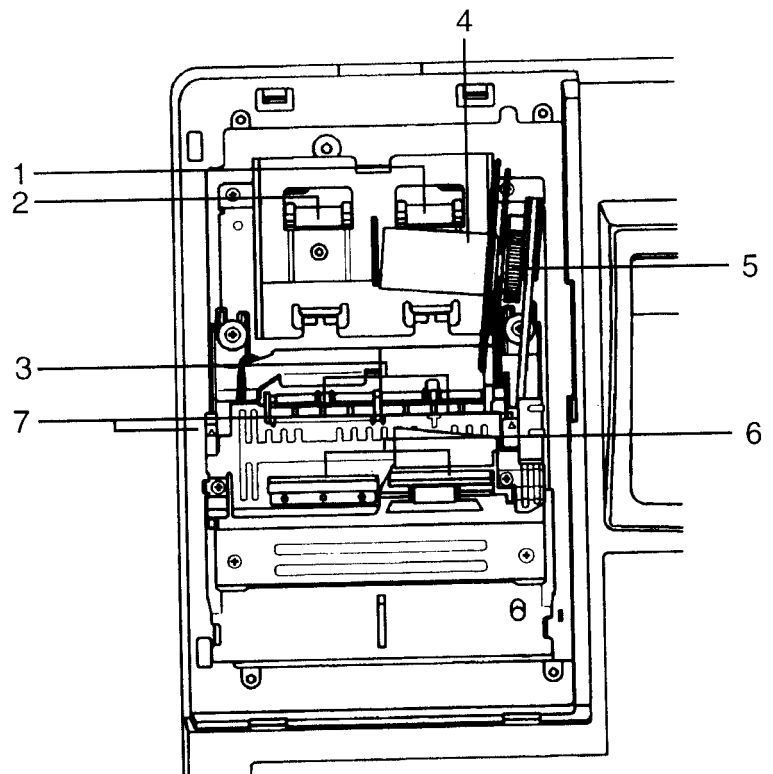

## 1.6 Toetsenbord (RK)

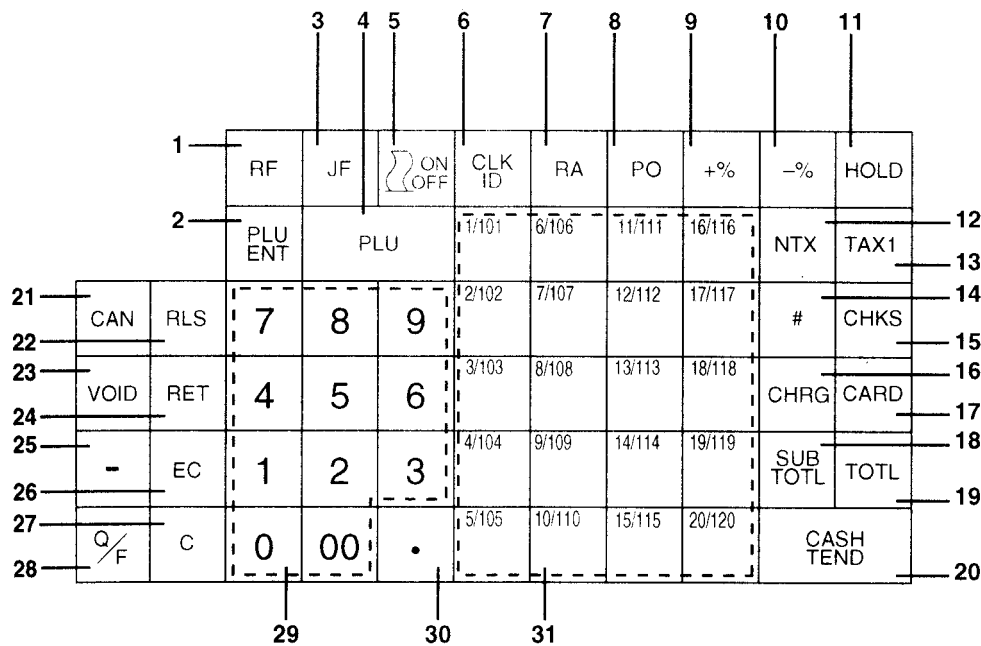

NR	ENGELS	VERTALING	FUNKTIE
1	RF	KLANTENBON	Voert de klantenbon door de printer
2	PLU ENT	PLU PRIJS	Om prijzen van PLU's in te voeren
3	JF	JOURNAALSTROOK	Voert de journaalstrook door de printer
4	PLU	PLU	Om met prijscode te werken
5	ON/OFF	BON AAN/UIT	Schakelt de klantenbon in of uit
6	CLK ID	BEDIENDE NR.	Voer eerst een bediende nummer in voordat u gaat registreren
7	RA	IN KAS	Om kasgeld te ontvangen
8	PO	UIT KAS	Om betalingen uit de kassa te registreren
9	+%	+%	Om toeslagen in procenten te berekenen
10	-%	-%	Om kortingen in procenten te berekenen
11	HOLD	WACHT	Om snel tussendoor een andere klant te helpen
12	NTX	GEEN BTW	Om handmatig geen BTW te koppelen aan een artikel
13	TAX1	BTW1	Om handmatig BTW1 te koppelen aan een artikel
14	#	LA OPEN	Opent de lade als er niet wordt geregistreerd Print een getal als u cijfers invoert en op deze toets drukt (SKU#)
15	CHKS	CHEQUE	Registreert een transactie die met een cheque wordt betaald
16	CHRG/VALI	OP REK./VALIDEREN	Om verkopen op rekening te registreren en print op een cheque
17	CARD	PIN	Om betalingen met PIN of CHIP te registreren
18	SUB TOTL	SUB TOTAAL	Telt alle registraties op en laat de optelling in het display zien
19	TOTL	TOTAAL	Laat het totaalbedrag inclusief BTW in het display zien
20	CASH TEND	KONTANT	Om kontante betalingen te registreren
21	CAN	ANNULEER	Annuleert de complete bon voordat er is afgerekend
22	ENT RLS	OPHEF	Om tijdelijk de vaste prijs van PLU's op te heffen
23	VOID	HERSTEL	Om foutieve aanslagen te herstellen
24	RET	RETOUR	Om retourneren te boeken (artikel komt terug in het assortiment)
25	-	-	Om een bedrag van het sub totaal af te trekken (korting)
26	EC	FOUT	Om de laatste aanslag onmiddellijk terug te boeken
27	C	C	Om een foute ingave in het display te corrigeren
28	Q/F	X	Vermenigvuldigen of buiten een transactie om de tijd
29	00-9	00-9	Hiermee voert u de bedragen en andere codes in
30	.	.	Wordt gebruikt bij vermenigvuldigen en programmeren
31	1/101-20/120	1/101-20/120	Via de groepen worden de verkopen geregistreerd

Het hierboven beschreven toetsenbord kan afwijken van uw toetsenbord omdat het toetsenbord vrij programmeerbaar is, d.w.z.: elke toets kan een andere functie toegewezen krijgen.

## 1.61 Toetsenbord (FK)

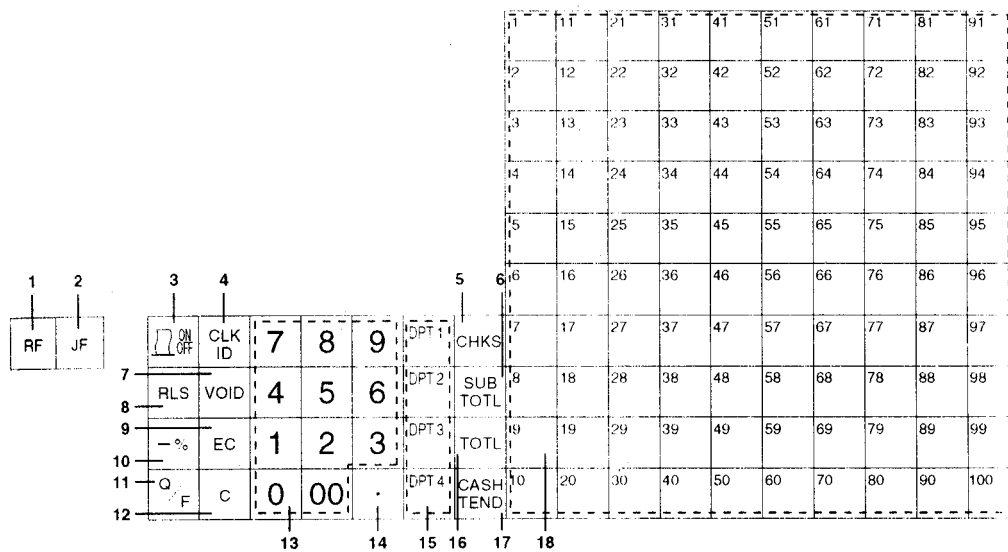

NR	ENGELS	VERTALING	FUNKTIE
1	RF	KLANTENBON	Voert de klantenbon door de printer
2	JF	JOURNAALSTROOK	Voert de journaalstrook door de printer
3	ON/OFF	BON AAN/UIT	Schakelt de klantenbon in of uit
4	CLK ID	BEDIENDE NR.	Voer eerst een bediende nummer in voordat u gaat registreren
5	CHKS	CHEQUE	Registreert een transactie die met een cheque wordt betaald
6	SUB TOTL	SUB TOTAAL	Telt alle registraties op en laat de optelling in het display zien
7	VOID	HERSTEL	Om foutieve aanslagen te herstellen
8	ENT RLS	OPHEF	Om tijdelijk de vaste prijs van PLU's op te heffen
9	EC	FOUT	Om de laatste aanslag onmiddellijk terug te boeken
10	-%	-%	Om kortingen in procenten te berekenen
11	Q/F	X	Vermenigvuldigen of buiten een transactie om de tijd
12	C	C	Om een foute ingave in het display te corrigeren
13	00-9	00-9	Hiermee voert u de bedragen en andere codes in
14	.	.	Wordt gebruikt bij vermenigvuldigen en programmeren
15	1-4	1-4	Via de groepen worden de verkopen geregistreerd
16	TOTL	TOTAAL	Laat het totaalbedrag inclusief BTW in het display zien
17	CASH TEND	KONTANT	Om kontante betalingen te registreren
18	PLU	PLU	Om met prijscode te werken

Het hierboven beschreven toetsenbord kan afwijken van uw toetsenbord omdat het toetsenbord vrij programmeerbaar is, d.w.z.: elke toets kan een andere functie toegewezen krijgen.

## 1.7 Display

Uw kasregister heeft twee displays: één voor u met een twee regelig display (omschrijving en bedragen) en één voor de klant met alleen maar bedragen.

In het display verschijnen alle aangeslagen bedragen en financiële transacties.

Op het bediendedisplay kan ook een lichtkrant verschijnen met een mededeling voor de bediende. Deze lichtkrant verschijnt automatisch na een bepaalde tijd.

Onderin het bediendedisplay kunnen pijltjes (▼) gaan branden. In het display hierboven ziet u welk pijltje welke betekenis heeft. Van links naar rechts kan dat betekenen: In welke groep shift er wordt geregistreerd, of er papier in de printer aanwezig is, of er een bedrag wordt retour geboekt, of er een bedrag terug wordt geboekt, of er BTW wordt berekend, welke PLU prijs shift wordt berekend en of de bon van de printer aan of uit staat.

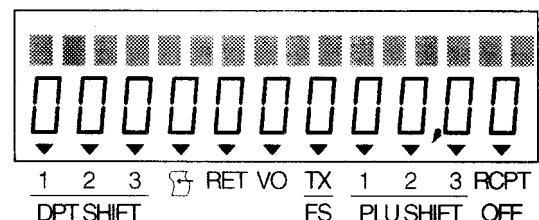

# 1.8 Programmeerlayout (RK)

De programmeerlayout gebruikt u om bijvoorbeeld omschrijvingen van Groepen of PLU's te wijzigen in de sleutelstand P1. Bij uw kassa wordt standaard een blauw programmeerlayout geleverd die u over het toetsenbord kunt leggen om het programmeren makkelijker te maken.

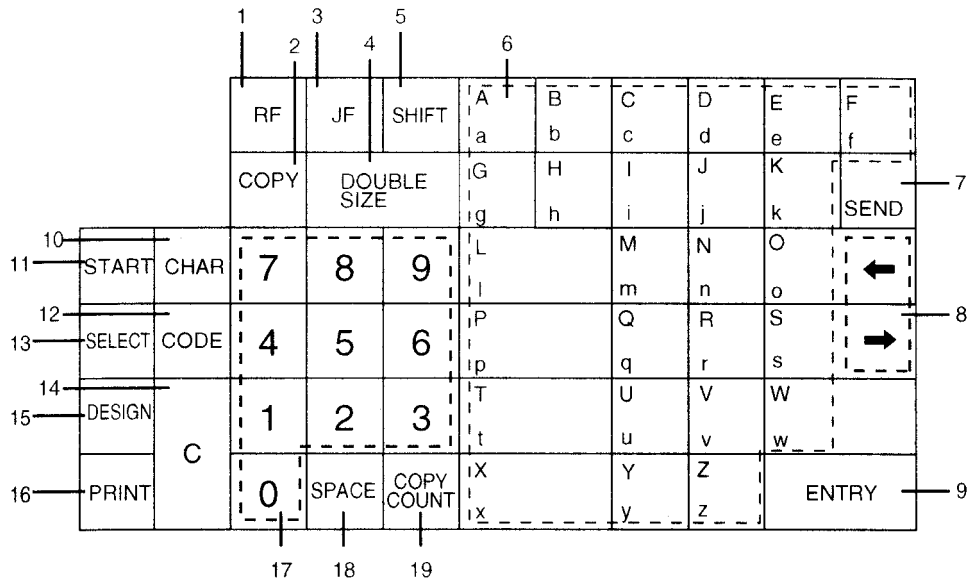

NR	OMSCHRIJVING	FUNKTIE
1	RF	Voert de klantenbon door de printer
2	COPY	Om geprogrammeerde data te kopiëren
3	JF	Voert de journaalstrook door de printer
4	DOUBLE SIZE	Om karakters extra groot te printen
5	SHIFT	Om hoofdletters of kleine letters te selecteren
6	A/a - Z/z	Om karakters in te voeren (bijv. voor omschrijvingen)
7	SEND	Om gegevens in een IRC netwerk te kunnen versturen
8	← en →	Om een bepaalde positie te selecteren en deze te programmeren
9	ENTRY	Bevestigt een programmering
10	CHAR	Selecteert direct het alfabet om karakters in te voeren
11	START	Om een programmering te beginnen
12	CODE	Om karakters d.m.v een code in te voeren (zie codetabel)
13	SELECT	Om een bepaalde instelling/programmering te selecteren
14	C	Om een foutieve ingave in het display te corrigeren
15	DESIGN	Om direct naar een bepaalde instelling/programmering te gaan
16	PRINT	Om geprogrammeerde data te printen
17	SPACE	Om een spatie in te voeren
18	COPY	Om geprogrammeerde data te kopiëren

# 1.81 Programmeerlayout (FK)

De programmeerlayout gebruikt u om bijvoorbeeld omschrijvingen van Groepen of PLU's te wijzigen in de sleutelstand P1. Bij uw kassa wordt standaard een blauw programmeerlayout geleverd die u over het toetsenbord kunt leggen om het programmeren makkelijker te maken.

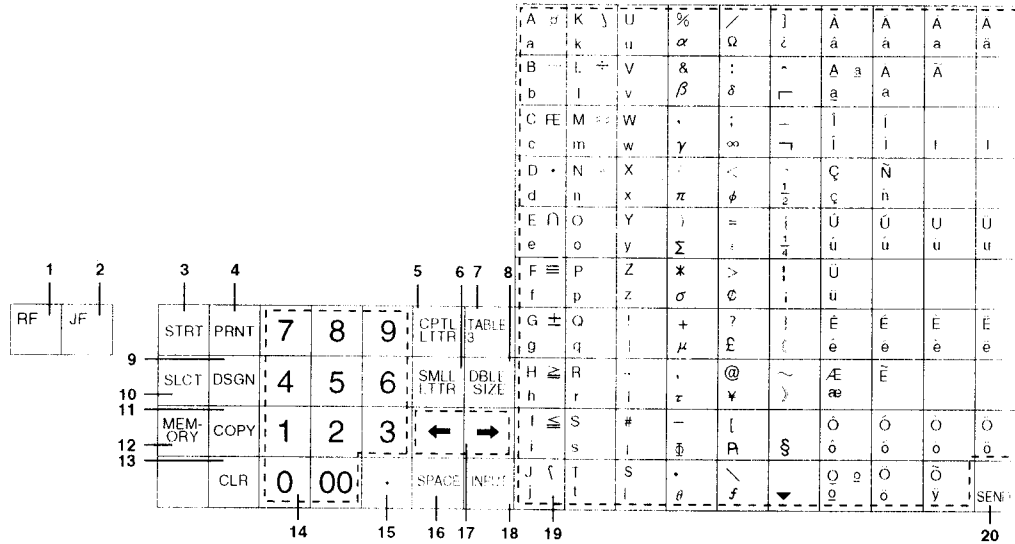

NR	OMSCHRIJVING	FUNKTIE
1	RF	Voert de klantenbon door de printer
2	JF	Voert de journaalstrook door de printer
3	START	Om een programmering te beginnen
4	PRINT	Om geprogrammeerde data te printen
5	CPTL LTR	Om het linker bovenste karakter van een toets te selecteren
6	SMML LTR	Om het onderste karakter van een toets te selecteren
7	TABLE 3	Om het rechter bovenste karakter van een toets te selecteren
8	DOUBLE SIZE	Om karakters extra groot te printen
9	DESIGN	Om direct naar een bepaalde instelling/programmering te gaan
10	SELECT	Om een bepaalde instelling/programmering te selecteren
11	COPY	Om geprogrammeerde data te kopieëren
12	MEMORY	Om data op te slaan zodat deze later gekopieerd kan worden
13	C	Om een foutieve ingave in het display te corrigeren
14	1 - 00	Om cijfers in te voeren
15	.	Om te kunnen rekenen met cijfers achter de komma
16	SPACE	Om een spatie in te voeren
17	← en →	Om een bepaalde positie te selecteren en deze te programmeren
18	INPUT	Bevestigt een programmering
19	A/a - Z/z	Om karakters in te voeren (bijv. voor omschrijvingen)
20	SEND	Om gegevens in een IRC netwerk te kunnen versturen

## 1.9 Karakter Code Tabel

Op de programmeer layout (RK) staat het alfabet vermeld, echter bijzondere karakters kunt u niet invoeren. Dit is wel mogelijk met de karakter code tabel. Druk op de programmeer layout eerst op de toets [CODE] als u karakters wilt invoeren.

Op de bovenste rij ziet u bijvoorbeeld P staan. Dit karakter kunt u laten printen door een combinatie te maken van 5 en 0 (50). Zo kunt u bijvoorbeeld A samenstellen door een combinatie te maken van 4 en 1 (41) en B samenstellen door een combinatie te maken van 4 en 2 (42). De karakters A t/m F zijn de letters van het alfabet zoals deze op de programmeerlayout staan vermeld.

Stel dat u de omschrijving CAFÉ wilt samenstellen.

De letters C, A en F kunt u direct invoeren d.m.v het alfabet, de letter É kunt u samenstellen door een combinatie te maken van 9 en 0.

U voert dan in: [CHAR] [C][A][F] [CODE] [9][0]

⌈H	0	1	2	3	4	5	6	7	8	9	A	B	C	D	E	F
0			SP	0	@	P	'	p	Ç	É	á	§	Á		α	≡
1			!	1	A	Q	a	q	ü	æ	í	Ë	Í		β	±
2		AD	”	2	B	R	b	r	é	Æ	ó	▼	Ú		Γ	≥
3			#	3	C	S	c	s	â	ô	ú	⊗	Ó		π	≤
4			\$	4	D	T	d	t	ä	ö	ñ	Ã	À		Σ	∫
5			%	5	E	U	e	u	à	ò	Ñ	Ë	Q		σ	∫
6			&	6	F	V	f	v	à	û	ª	Ö	a		μ	÷
7			'	7	G	W	g	w	ç	ù	º	À	o		τ	≈
8			(	8	H	X	h	x	ê	ÿ	¿	È	~		Φ	•
9			)	9	I	Y	i	y	ë	Ö	┘	Ù	Ü		θ	•
A			*	:	J	Z	j	z	è	Ü	┘	ò	Ö		Ω	I
B			+	;	K	[	k	{	ï	ç	½	Â	ü		σ	II
C			,	<	L	\	l		î	£	¼	Ê	ö		∞	III
D			-	=	M	]	m	}	ì	€	i	Î	Æ		φ	IV
E			.	>	N	^	n	~	Ä	R	«	Û			€	I\$
F			/	?	O	_	o		Å	f	»	Ô			∩	

SP = Spatie

AD = Double Size (extra groot)

## 2.Opstarten

### 2.1 Installeren van de kassa

Lees voordat u de kassa plaatst eerst de aanbevelingen. Zorg ervoor dat de de MA sleutel in de stand P1 staat en druk de stekker in het stopkontakt. Het display geeft '0' aan. Draai de sleutel nu naar de stand L.

### 2.2 De kassa geeft storing aan en reageert niet op toetsen

Wanneer er in het display de tekst ERROR verschijnt en u kunt met geen enkele mogelijkheid uit deze storing komen, dan is waarschijnlijk de toegang tot het geheugen geblokkeerd.

De eenvoudigste manier om deze storing op te lossen is als volgt:

- Zet de OW sleutel in de stand P2
- Zet de kassa uit met de schakelaar aan de rechter zijkant
- Wacht 5 tot 10 seconden en zet de kassa met de schakelaar aan de rechter zijkant weer aan
- Draai de OW sleutel terug naar de stand R en probeer opnieuw

Deze handeling wordt een halve reset genoemd en verwijdert de laatste registratie uit het geheugen. Wel worden alle eerdere registraties bewaard alsmede de programmering van de kassa.

**Mocht dit niet baten, dan verzoeken wij u onmiddellijk contact op te nemen met uw dealer.**

### 2.3 Er komt geen papier uit de printer

Indien u geen papier kunt invoeren in de printer, is er waarschijnlijk een stukje papier in de printer blijven steken.

ET-6600: Trek de beide groene hefbomen van de printer naar u toe en klap vervolgens de gehele bovenkap van de printer naar achteren. Kijk of er papierresten zijn die de invoering van papier onmogelijk maken.

ET-6800: Klap de groene hefboom aan de rechterkant naar achteren en verwijder eventueel achter gebleven papierresten. U kunt ook de printer openmaken door met een munt de grote schroef aan de linkerkant los te schroeven. Klap na het losschroeven de printer open en verwijder eventueel papierresten.

Indien er papier in de printer is ingevoerd, maar er komt geen bon uit, dan dient u het volgende te controleren:

- Als het de klantenbon betreft, controleer of misschien op de toets [BON AAN/UIT] is gedrukt. Als de bon uit staat, komt er geen klantenbon uit de printer.
- Als het de journaalstrook betreft, controleer of de kassa misschien in training staat.
- Controleer of er papier in de printer om de doorvoeras is gewikkeld. Dit kunt u alleen controleren door de printer open te klappen.
- ET-6600: Luister of u een repeterende klik hoort in de printer als u op [KLANTENBON] / [RF] of [JOURNAAL] / [JF] drukt. Als dat het geval is, functioneert de printeraansturing goed.

**Als u GEEN repeternde klik hoort als u op één van bovenstaande toetsen drukt, dient u onmiddellijk contact op te nemen met uw kassadealer en dient u de kassa uit te zetten.**

**Ga zelf nooit sleutelen aan uw kassa of printer. Vaak beschadigd u de kassa of printer nog meer dan dat u het probleem oplost.**

## 2.4 Installeren van de kassarol

De volgende tips moet u altijd in acht nemen voordat u een kassarol plaatst. Dit ter voorkoming van onnodige storingen aan uw kassa.

- Plaats de rol zodanig dat deze tegen de klok indraait
- Het papiereinde moet recht zijn. Knip het eventueel af
- Zet de sleutel in de stand R en til de printerkap van achteren omhoog naar u toe
- Leg de papierrol in de lokatie van de klantenbon  
Voer het papier door de printer heen door het in de gleuf te voeren waar de pijl staat afgebeeld. Rol eerst de rol ongeveer 20cm af en scheur of knip het recht af. Lijmresten kunnen anders in de printer terechtkomen en storingen veroorzaken.
- Leg de papierrol in de lokatie van de journaalstrook  
Voer het papier door de printer heen door het in de gleuf te voeren waar de pijl staat afgebeeld. Voer het papier zover door dat het opgerold kan worden op de oprolspoel.
- Leg de oprolspoel in de oprolspoelhouder.  
Druk op de toets [JOURNAAL] om te zien of het papier goed op de spoel wordt opgerold. Als beide rollen zijn geplaatst, kunt u de printerkap weer op de kassa plaatsen.

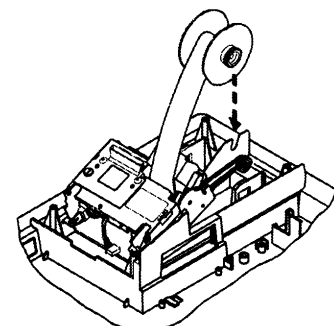
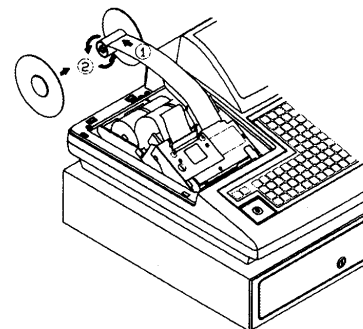
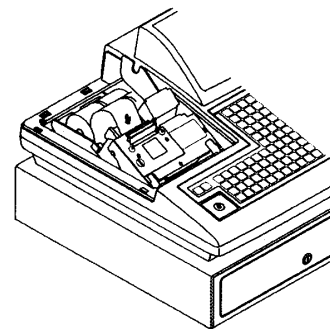
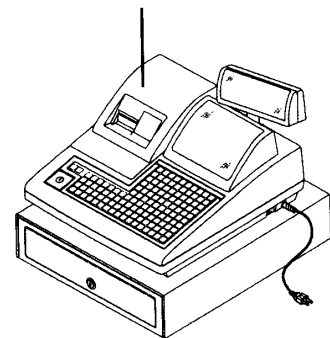
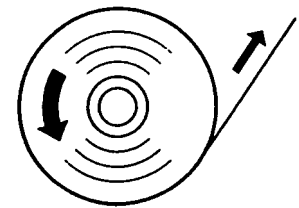

## 2.5 Kassarollen verwijderen

Wanneer een paarse strook zichtbaar wordt op de klantenbon of journaalstrook, dan moet deze vervangen worden.

- Zet de sleutel in de sleutelstand R.  
Verwijder de printerkap van de kassa

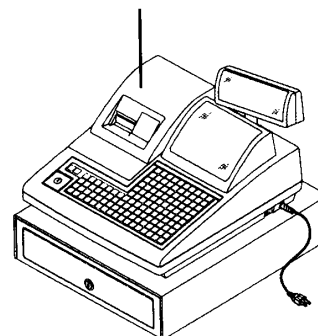

- Scheur het papier zo dicht mogelijk bij de gleuf af waar het papier de printer wordt ingevoerd (bij de pijl).  
Druk op de toets [KLANTENBON] of [JOURNAAL] om het restant door de printer heen te voeren.

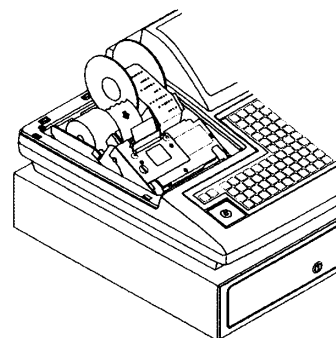

- Wanneer het journaalstrook moet worden verwijderd, dient u nog twee tot drie regels door te voeren voordat u het papier afscheurt.  
Haal daarna de oprolspool uit de oprolspoolhouder.

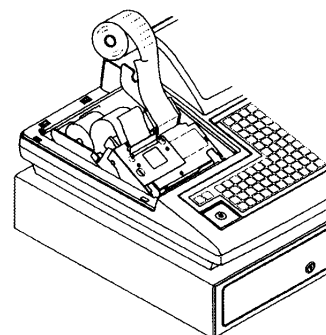

- Verwijder het papier op de oprolspool door het papier naar links van de houder af te schuiven.

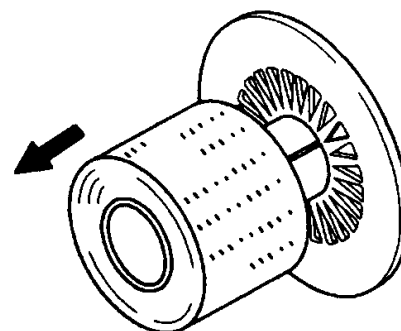

- U kunt nu weer een nieuwe rol plaatsen

## 3 Programmeren (sleutel in stand P1)

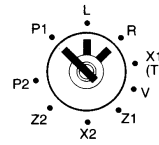

### 3.1 Voordat u begint

Voordat u met de kassa begint te werken moeten er altijd een aantal programmeringen verricht worden. Wanneer u klaar bent met programmeren dient u een programmauitdraai te maken en deze te bewaren. Mocht er tijdens het programmeren iets fout gaan en 'loopt' de kassa vast, dan doet u het volgende:

- Zet de OW sleutel in de stand P2
- Zet de kassa uit m.b.v. de schakelaar aan de rechter zijkant
- Wacht 5 tot 10 seconden en zet de kassa m.b.v. de schakelaar weer aan
- U kunt nu verdergaan met programmeren

Na het programmeren van een instelling kunt u de OW sleutel teruggedraaien naar de sleutelstand R.

### 3.2 Datum en tijd

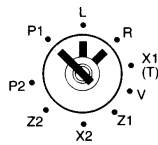

Datum (bijvoorbeeld 05 juli 2002)

[C] [1] [START] [SELECT] [INPUT] [0][2][0][7][0][5] [INPUT] (Datum invoeren als JJMMDD)

Tijd (bijvoorbeeld 13:40)

[C] [1] [START] [SELECT] [SELECT] [INPUT] [1][3][4][0] [INPUT]

### 3.3 Bonnummer

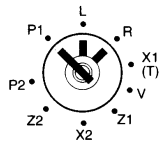

Bonnummer of klantenteller; vanaf dit nummer gaat de kassa vanaf nu verder tellen.

Bijvoorbeeld: 1000

[C] [1] [START] [SELECT] [SELECT] [SELECT] [INPUT] [1][0][0][0] [INPUT]

### 3.4 IRC nummer

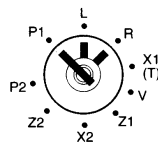

Wanneer meerdere kassa's in een netwerk zijn gekoppeld moet u elke kassa een uniek nummer geven. U kunt maximaal 16 kassa's koppelen en daarom slechts de waarden 1 t/m 16 per kassa invoeren.

Bijvoorbeeld: 2

[C] [1] [START] [SELECT] [SELECT] [SELECT] [SELECT] [INPUT] [2] [INPUT]

### 3.5 Machinenummer

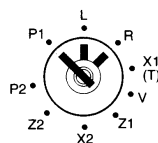

U kunt uw kassa een bepaald nummer geven, dit is handig wanneer u meerdere dezelfde kassa's gebruikt.

Bijvoorbeeld: 3

[C] [1] [START] [SELECT] [SELECT] [SELECT] [SELECT] [SELECT] [INPUT] [3] [INPUT]

## 3.6 Openingsuur voor het uurrapport

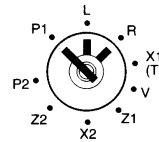

Vanaf dit tijdstip worden alle gegevens opgeslagen voor het uurrapport.

Bijv. 09:00

[C] [1] [START] [SELECT] [SELECT] [SELECT] [SELECT] [SELECT] [SELECT] [INPUT] [9][0][0] [INPUT]

## 3.7 Toegangscode voor de trainingsstand

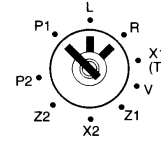

Met deze code zet u de kassa in de trainingsstand.

U schakelt de trainingsstand met deze code ook weer uit.

Bijv. [8][0][3]

[C] [1] [START] ----- (druk 7 keer op de toets SELECT) ---- [INPUT] [8][0][3] [INPUT]

### INSCHAKELEN TRAININGSSTAND:

- Draai de sleutel naar de stand X1(T)
- Toets de geprogrammeerde code in
- Druk op de toets [OP REK.]
- Draai de sleutel naar de stand R

### UITSCHAKELEN TRAININGSSTAND:

- Draai de sleutel naar de stand X1(T)
- Toets de geprogrammeerde code in
- Druk op de toets [OP REK.]
- Draai de sleutel naar de stand R

## 3.8 Toegangscode voor X en Z rapporten

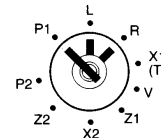

U kunt twee toegangscode van elk maximaal vier cijfers invoeren.

De eerste vier cijfers moet u invoeren om een X2 of Z2 rapport te kunnen printen, de laatste vier cijfers moet u invoeren om een X1 of Z1 rapport te kunnen printen.

Bijv.: Toegangscode voor X2 en Z2 = 1204 en de toegangscode voor X1 en Z1 = 5642

[C] [1] [START] ] ----- (druk 8 keer op de toets SELECT) ---- [INPUT] [1][2][0][4][5][6][4][2] [INPUT]

Zoals u hierboven ziet moet u alle 8 cijfers van beide toegangscode achter elkaar invoeren.

### PRINTEN VAN EEN X1 OF Z1 RAPPORT:

- Zet de sleutel in de stand X1 of Z1
- Druk op de toets [KONTANT], voer de 4 cijferige code in en druk op [LA OPEN]

### PRINTEN VAN EEN X2 OF Z2 RAPPORT:

- Zet de sleutel in de stand X2 of Z2
- Druk op de toets [KONTANT], voer de 4 cijferige code in en druk op [LA OPEN]

# Groepen programmeren

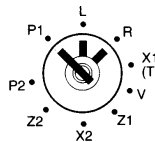

De kassa heeft 20 groepen, deze kunt u uitbreiden tot maximaal 299 als u gebruik maakt van de GROEPSHIFT. U dient eerst deze toets in te drukken, dan het bedrag aan te slaan en dan op de groep te drukken. Groep 1 wordt 101 of 201, 2 wordt 102 of 202, etc. U kunt elke groep een omschrijving geven van max. 16 karakters.

## 3.91 Omschrijving

Bijv: Groep 2 krijgt als omschrijving FRISDRANK

[C] [2] [START] [SELECT] [INPUT] (Basisinstelling groepenprogrammering)  
[2] [DESIGN] (Selecteer groep 2)  
[F][R][I][S][D][R][A][N][K] [INPUT] (Voer de omschrijving in)

## 3.92 Prijs

Bijv: Groep 7 krijgt als prijs € 7,50; groep 10 krijgt als prijs € 2,50 en groep 18 als prijs € 3,50

[C] [2] [START] [SELECT] [SELECT] [INPUT] (Basisinstelling groepenprogrammering)  
[7] [DESIGN] (Selecteer groep 7)  
[7][5][0] [INPUT] (De vaste prijs is € 7,50)  
[1][0] [DESIGN] (Selecteer groep 10)  
[2][5][0] [INPUT] (De vaste prijs is € 2,50)  
[1][8] [DESIGN] (Selecteer groep 18)  
[3][5][0] [INPUT] (De vaste prijs is € 3,50)

## 3.93 Vlaggen

U kunt voor elke groep 3 vlaggen programmeren. In het onderstaande overzicht ziet u wat deze vlaggen inhouden, daaronder staan de mogelijke instellingen van de vlaggen.

### VLAG1

B5 1=Groep is een coupon artikel  
0=Groep is GEEN coupon artikel  
B4 Altijd '0'  
B3 Altijd '0'  
B2 1=Er is BTW2 (19%) gekoppeld aan deze groep  
0=Er is geen BTW2 (19%) gekoppeld aan deze groep  
B1 1=Er is BTW1 (6%) gekoppeld aan deze groep  
0=Er is geen BTW1 (6%) gekoppeld aan deze groep

### VLAG2

B8 1=Toelichting voor de keukenprinter verplicht invoeren  
0=Toelichting voor de keukenprinter niet verplicht invoeren  
B7 1=De vaste prijs kan niet overschreven worden  
0=De vaste prijs kan overschreven worden  
B6 1=De groep heeft een vaste prijs en is geprogrammeerd op het toetsenbord  
0=De groep heeft geen vaste prijs  
B5 1=Verplicht een SKU nummer invoeren (nummer invoeren en op [LA OPEN] drukken)  
0=SKU nummer invoeren is niet verplicht voor deze groep  
B4 1=Van deze groep moet de voorraad worden bijgehouden  
0=Van deze groep wordt geen voorraad bijgehouden  
B3 1=Groep is gekoppeld aan een andere groep  
0=Groep is niet gekoppeld aan een andere groep  
B2 1=De prijs van de groep is negatief (bijv. statiegeld)  
0=De prijs van de groep is positief  
B1 1=Na het aanslaan van de groep wordt deze direct afgerekend (enkel verkoop)  
0=Na het aanslaan van de groep kunt u verdergaan met registreren

### VLAG3

B7,6 Print aantal bonnen per groep: 00=1 bon, 10=2 bonnen, 11=3 bonnen

B5 1=Print deze groep in het rood op de keukenprinter  
 0=Print deze groep NIET in het rood op de keukenprinter  
 B4 1=Print deze groep op de aangesloten keukenprinter #4  
 0=Print deze groep NIET op de aangesloten keukenprinter #4  
 B3 1=Print deze groep op de aangesloten keukenprinter #3  
 0=Print deze groep NIET op de aangesloten keukenprinter #3  
 B2 1=Print deze groep op de aangesloten keukenprinter #2  
 0=Print deze groep NIET op de aangesloten keukenprinter #2  
 B1 1=Print deze groep op de aangesloten keukenprinter #1  
 0=Print deze groep NIET op de aangesloten keukenprinter #1

Na het programmeren van vlag 1 kunt u direct vlag 2 programmeren en direct daarna weer vlag 3.

Bijv.: Groep 6 heeft BTW2 (19%) gekoppelt en de prijs van de groep is negatief.

[C] [2] [START] [SELECT] [SELECT] [SELECT] [INPUT]	(Basisinstelling groepenprogrammering)
[6] [DESIGN]	(Selecteer groep 6)
[1][0] [INPUT]	(B2=1 en B1=0 van vlag 1)
[0][0][0][0][0][0][1][0] [INPUT]	(B8 t/m B3=0, B2=1 en B1=0 van vlag 2)
[INPUT]	(vlag 3 wordt niet geprogrammeerd)

Bijv. Groep 3 heeft geen BTW (0%) gekoppelt

[C] [2] [START] [SELECT] [SELECT] [SELECT] [INPUT]	(Basisinstelling groepenprogrammering)
[3] [DESIGN]	(Selecteer groep 3)
[0] [INPUT]	(B2=0 en B1=0 van vlag 1)
[0] [INPUT]	(B8 t/m B1=0 van vlag 2)
[INPUT]	(vlag 3 wordt niet geprogrammeerd)

Zoals u hierboven ziet mag u slechts '1' keer een '0' invoeren als alle waarden '0' zijn.

## 3.94 Bedragbegrenzing

U kunt de invoer van een bedrag op een groep beperken. Als een bedrag wordt aangeslagen wat hoger is dan toegestaan wordt het bedrag niet geaccepteerd.

Met onderstaande programmering koppelt u een nummer uit een bedragbegrenzingstabel. In die tabel programmeert u de bedragen. In hoofdstuk 3.13 leest u hoe u deze tabel kunt programmeren.

Bijv. Groep 4 wordt gekoppelt aan nummer 2 uit de bedragbegrenzingstabel.

[C] [2] [START] ---- (druk 4 keer op de toets SELECT) ---- [INPUT]	(Basisinstelling groepenprogrammering)
[4] [DESIGN]	(Selecteer groep 4)
[2] [INPUT]	(Koppel nummer 2)

## 3.95 Hoofdgroep

U kunt een hoofdgroep (1 - 99) aan alle groepen koppelen. Later kunt u in het hoofdgroepen rapport de verkoop zien van alle groepen gesorteerd per hoofdgroep. Hoofdgroepen zijn met name geschikt als leverancier.

U kunt namelijk verkoopgegevens per leverancier printen.

De naam van de hoofdgroep programmeert u in hoofdstuk 3.21.

Bijv. Groep 11 wordt gekoppelt aan hoofdgroep 5.

[C] [2] [START] ---- (druk 5 keer op de toets SELECT) ---- [INPUT]	(Basisinstelling groepenprogrammering)
[1][1] [DESIGN]	(Selecteer groep 11)
[5] [INPUT]	(Koppel hoofdgroep 5)

## 3.10 PLU's programmeren

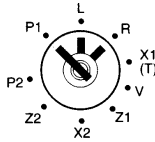

De kassa heeft standaard 850 PLU's (ET-6600) of 1500 PLU's (ET-6800), maar dit is uit te breiden tot maximaal 15000 als u gebruik maakt van het extra uitbreidingsgeheugen.

### 3.101 Barcode (EAN, UPC A, UPC E, NW7 of CODE 39)

U kunt de barcode inscannen als u deze wilt programmeren of u kunt alle cijfers handmatig invoeren.

[C] [3] [START] [SELECT] [INPUT]

(Basisinstelling PLU programmering)

[1][2] [DESIGN]

(Selecteer PLU 12)

[(Scan de barcode) of voer alle cijfers in] [INPUT]

(Code invoeren)

### 3.102 Omschrijving

Bijv: PLU 2 krijgt als omschrijving FRISDRANK

[C] [3] [START] [SELECT] [SELECT] [INPUT]

(Basisinstelling PLU programmering)

[2] [DESIGN]

(Selecteer PLU 2)

[F][R][I][S][D][R][A][N][K] [INPUT]

(Voer de omschrijving in)

### 3.103 Prijs

Bijv: PLU 7 krijgt als prijs € 7,50

[C] [3] [START] [SELECT] [SELECT] [SELECT] [INPUT]

(Basisinstelling PLU programmering)

[7] [DESIGN]

(Selecteer PLU 7)

[7][5][0] [INPUT]

(De vaste prijs is € 7,50)

### 3.104 Vlaggen

U kunt voor elke groep 3 vlaggen programmeren. In het onderstaande overzicht ziet u wat deze vlaggen inhouden, daaronder staan de mogelijke instellingen van de vlaggen.

#### VLAG1

B5 1=PLU is een coupon artikel

0=PLU is GEEN coupon artikel

B4 Altijd '0'

B3 Altijd '0'

B2 1=Er is BTW2 (19%) gekoppeld aan deze PLU

0=Er is geen BTW2 (19%) gekoppeld aan deze PLU

B1 1=Er is BTW1 (6%) gekoppeld aan deze PLU

0=Er is geen BTW1 (6%) gekoppeld aan deze PLU

## VLAG2

- B8 1=Toelichting voor de keukenprinter verplicht invoeren  
0=Toelichting voor de keukenprinter niet verplicht invoeren
- B7 1=De vaste prijs kan niet overschreven worden  
0=De vaste prijs kan overschreven worden
- B6 1=De PLU heeft een vaste prijs en is geprogrammeerd op het toetsenbord  
0=De PLU heeft geen vaste prijs
- B5 1=Verplicht een SKU nummer invoeren (nummer invoeren en op [LA OPEN] drukken)  
0=SKU nummer invoeren is niet verplicht voor deze groep
- B4 1=Van deze PLU moet de voorraad worden bijgehouden  
0=Van deze PLU wordt geen voorraad bijgehouden
- B3 1=PLU is gekoppeld aan een andere PLU  
0=PLU is niet gekoppeld aan een andere PLU
- B2 1=De prijs van de PLU is negatief (bijv. statiegeld)  
0=De prijs van de PLU is positief
- B1 1=Na het aanslaan van de PLU wordt deze direct afgerekend (enkel verkoop)  
0=Na het aanslaan van de PLU kunt u verdergaan met registreren

## VLAG3

- B7,6 Print aantal bonnen per PLU: 00=1 bon, 10=2 bonnen, 11=3 bonnen
- B5 1=Print deze PLU in het rood op de keukenprinter  
0=Print deze PLU NIET in het rood op de keukenprinter
- B4 1=Print deze PLU op de aangesloten keukenprinter #4  
0=Print deze PLU NIET op de aangesloten keukenprinter #4
- B3 1=Print deze PLU op de aangesloten keukenprinter #3  
0=Print deze PLU NIET op de aangesloten keukenprinter #3
- B2 1=Print deze PLU op de aangesloten keukenprinter #2  
0=Print deze PLU NIET op de aangesloten keukenprinter #2
- B1 1=Print deze PLU op de aangesloten keukenprinter #1  
0=Print deze PLU NIET op de aangesloten keukenprinter #1

Na het programmeren van vlag 1 kunt u direct vlag 2 programmeren en direct daarna weer vlag 3.

Bijv.: PLU 6 heeft BTW2 (19%) gekoppeld en de prijs van de PLU is negatief.

[C] [2] [START] ---- (druk 4 keer op de toets [SELECT]) ---- [INPUT] (Basisinstelling PLU programmering)  
[6] [DESIGN] (Selecteer PLU 6)  
[1][0] [INPUT] (B2=1 en B1=0 van vlag 1)  
[0][0][0][0][0][0][1][0] [INPUT] (B8 t/m B3=0, B2=1 en B1=0 van vlag 2)  
[INPUT] (vlag 3 wordt niet geprogrammeerd)

Bijv. PLU 3 heeft geen BTW (0%) gekoppeld

[C] [2] [START] ---- (druk 4 keer op de toets [SELECT]) ---- [INPUT] (Basisinstelling PLU programmering)  
[3] [DESIGN] (Selecteer PLU 3)  
[0] [INPUT] (B2=0 en B1=0 van vlag 1)  
[0] [INPUT] (B8 t/m B1=0 van vlag 2)  
[INPUT] (vlag 3 wordt niet geprogrammeerd)

Zoals u hierboven ziet mag u slechts '1' keer een '0' invoeren als alle waarden '0' zijn.

## 3.105 Bedragbegrenzing

U kunt de invoer van een bedrag op een PLU beperken. Als een bedrag wordt aangeslagen wat hoger is dan toegestaan wordt het bedrag niet geaccepteerd.

Met onderstaande programmering koppelt u een nummer uit een bedragbegrenzingstabel. In die tabel programmeert u de bedragen. In hoofdstuk 3.13 leest u hoe u deze tabel kunt programmeren.

Bijv. PLU 4 wordt gekoppeld aan nummer 2 uit de bedragbegrenzingstabel.

[C] [2] [START] ---- (druk 5 keer op de toets [SELECT]) ---- [INPUT] (Basisinstelling PLU programmering)  
[4] [DESIGN] (Selecteer groep 4)  
[2] [INPUT] (Koppel nummer 2)

## 3.106 Gekoppelde groep (VERPLICHT!)

Elke PLU **MOET** gekoppelt zijn aan een groep. Als u dit niet doet wordt de PLU niet geaccepteerd door de kassa.

Bijv. PLU 8 wordt gekoppeld aan groep 2

[C] [3] [START] ---- (druk 6 keer op de toets [SELECT]) ---- [INPUT]  
[8] [DESIGN]  
[2] [INPUT]

(Basisinstelling PLU programmering)  
(Selecteer PLU 8)  
(Koppel groep 2)

## 3.107 Hoofdgroep

U kunt een hoofdgroep (1 - 99) aan alle PLU's koppelen. Later kunt u in het hoofdgroepen rapport de verkoop zien van alle PLU's gesorteerd per hoofdgroep. Hoofdgroepen zijn met name geschikt als leverancier.

U kunt namelijk verkoopgegevens per leverancier printen.

De naam van de hoofdgroep programmeert u in hoofdstuk 3.21.

Bijv. PLU 11 wordt gekoppelt aan hoofdgroep 5.

[C] [3] [START] ---- (druk 7 keer op de toets [SELECT]) ---- [INPUT]  
[1][1] [DESIGN]  
[5] [INPUT]

(Basisinstelling PLU programmering)  
(Selecteer PLU 11)  
(Koppel hoofdgroep 5)

## 3.108 Voorraad

U kunt van alle artikelen de voorraad invoeren. De eerste keer dat u voorraad invoert, moet u aangeven hoeveel van elk artikel al voorradig is (INV ST). Later kunt u voorraad bijboeken (INV IN) en eventueel voorraad afboeken (INV OUT). Voorraad afboeken is alleen bedoeld in gevallen zoals diefstal, gebroken/defecte artikelen en overboeken naar een ander filiaal. Negatieve voorraad kunt u boeken door eerst de toets [DBLE SIZE] in te drukken en vervolgens de voorraad.

### INV ST

Bijv. Van PLU 121 zijn 12 stuks in voorraad (eerste keer inboeken)

[C] [3] [START] --- (druk 8 keer op de toets [SELECT]) ---- [INPUT]  
[1][2][1] [DESIGN]  
[1][2] [INPUT]

(Basisinstelling voorraadprogrammering)  
(Selecteer PLU 121)  
(12 stuks inboeken)

### INV IN

Bijv. Van PLU 33 krijgt u 20 stuks erbij (erbij boeken)

[C] [3] [START] --- (druk 9 keer op de toets [SELECT]) ---- [INPUT]  
[3][3] [DESIGN]  
[2][0] [INPUT]

(Basisinstelling voorraadprogrammering)  
(Selecteer PLU 33)  
(20 stuks erbij boeken)

### INV OUT

Bijv. Van PLU 45 gaan 10 stuks naar een ander filiaal (erf boeken)

[C] [3] [START] --- (druk 8 keer op de toets [SELECT]) ---- [INPUT]  
[4][5] [DESIGN]  
[1][2] [INPUT]

(Basisinstelling voorraadprogrammering)  
(Selecteer PLU 45)  
(45 stuks erf boeken)

Bij elk verkocht artikel wordt automatisch de waarde verminderd.

Na een Z1-Rapport worden de waardes van eerste keer inboeken en erbij boeken automatisch op '0' gezet.

Negatief inboeken met [DBLE SIZE] is voornamelijk bedoeld als u eerst een te hoog aantal heeft ingeboekt.

Stel dat u eerst 25 heeft ingeboekt terwijl dat er 15 hadden moeten zijn. Met [DBLE SIZE] [1][0] boekt u 10 stuks af zodat het aantal correct is.

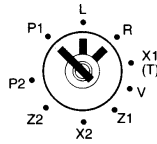

## 3.11 [-], [-%] en [%] toets

Van deze toetsen kunt u het kortingsbedrag (-) of de percentages (-% en +% ) programmeren.

### **-%**

Met deze toets kunt u een kortingspercentage berekenen.  
U kunt een vast percentage onder deze toets programmeren.

Bijv. Een kortingspercentage van 10%.

[C] [4] [START] [SELECT] [INPUT]  
[1][0][0][0] [INPUT]

(Basisprogrammering korting/toeslag)  
(10% koppelen aan de -% toets)

### **+%**

Met deze toets kunt u een toeslagpercentage berekenen.  
U kunt een vast percentage onder deze toets programmeren.

Bijv. Een toeslagpercentage van 5%.

[C] [4] [START] [SELECT] [SELECT] [INPUT]  
[5][0][0] [INPUT]

(Basisprogrammering korting/toeslag)  
(5% koppelen aan de +% toets)

## **TOESLAG**

Met deze toets kunt u een vaste toeslag programmeren.

Bijv. Een toeslag van 7,5%.

[C] [4] [START] [SELECT] [SELECT] [SELECT] [INPUT]  
[7][5][0] [INPUT]

(Basisprogrammering korting/toeslag)  
(7,5% koppelen aan de toeslag toets)

## **-%ART**

Met deze toets kunt u een kortingspercentage berekenen die per artikel moet worden berekend.

Bijv. Een kortingspercentage van 12%.

[C] [4] [START] ---- (druk 4 keer op de toets SELECT) ---- [INPUT]  
[1][2][0][0] [INPUT]

(Basisprogrammering korting/toeslag)  
(12% koppelen aan de -%ART toets)

Bovenstaande programmering kunt u ook uitvoeren voor de -%ART2 toets. U dient dan de [SELECT] toets 5 keer in te drukken. Overige programmeringen zijn identiek aan die van de -%ART toets.

**-**

Met deze toets kunt u een kortingsbedrag berekenen.

Bijv. Een kortingsbedrag van € 2,50

[C] [4] [START] ---- (druk 6 keer op de toets SELECT) ---- [INPUT]  
[2][5][0] [INPUT]

(Basisprogrammering korting/toeslag)  
(€ 2,50 koppelen aan de - toets)

Bovenstaande programmering kunt u ook uitvoeren voor de -2, -3 en -4 toets. U dient dan de [SELECT] toets respectievelijk 7, 8 of 9 keer in te drukken. Overige programmeringen zijn identiek aan die van de - toets.

## 3.12 BTW programmeren

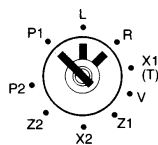

Er zijn verschillende soorten BTW's zoals BTW over BTW kunnen heffen; BTW volgens een tabel berekenen en bedragen inclusief BTW zoals in Nederland berekenen.

Aangezien de andere soorten BTW niet van belang zijn en de tarieven vast zijn gesteld hoeft u alleen rekening te houden met het volgende:

BTW1=6%  
BTW2=19%

Wanneer u BTW aan een groep wilt koppelen (zie hoofdstuk 3.93) dient u hier dus rekening mee te houden, maar daar is in de uitleg in dat hoofdstuk al rekening mee gehouden. Achter de programmering ziet u een korte uitleg staan.

### BTW TARIEF 1 PROGRAMMEREN

[C] [5] [START] [SELECT] [INPUT]  
[0] [ENTRY]  
[6][0][0][0][0] [INPUT]

(Basisinstelling BTW programmering)  
(BTW is doorberekend in verkoopprijs)  
(BTW percentage is 6%)

### BTW TARIEF 2 PROGRAMMEREN

[C] [5] [START] [SELECT] [SELECT] [INPUT]  
[0] [ENTRY]  
[1][9][0][0][0][0] [INPUT]

(Basisinstelling BTW programmering)  
(BTW is doorberekend in verkoopprijs)  
(BTW percentage is 19%)

Wijk NIET van de bovenstaande programmering af door bijvoorbeeld BTW 3 als 0% te willen programmeren. Wanneer een groep GEEN BTW gekoppeld heeft, dan hoeft u geen BTW te koppelen aan deze groep (waarde '0' invoeren).

Het enige wat zou kunnen afwijken zijn de percentages (6% en 19%), maar uit de snel programmering blijkt duidelijk hoe u de afwijkende percentages moet invoeren.

U ziet bij beide BTW tarieven de vermelding 'BTW is doorberekend in verkoopprijs' staan. In Nederland en België is de BTW namelijk al doorberekend in de verkoopprijs. Uit deze verkoopprijs is eventueel het BTW bedrag en het netto bedrag te berekenen. In landen zoals de Verenigde Staten wordt de BTW pas achteraf berekend. Om de BTW juist te laten berekenen moet daarom de waarde '0' worden ingevoerd.

## 3.13 Bedragbegrenzing Tabel

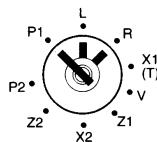

In deze tabel kunt u bedragen programmeren. De nummers uit de tabel moeten overeenkomen met de geprogrammeerde nummers van de bedragbegrenzing van de Groepen.

Bijv.: Nummer 2 in de tabel krijgt de waarde € 50,00.

[C] [6] [START] [SELECT] [INPUT]  
[2] [DESIGN]  
[5][0][0][0] [INPUT]

(Basisinstelling bedragbegrenzing)  
(Selecteer nummer 2)  
(Voer de waarde € 50,00 in)

Op pagina 16 in hoofdstuk 3.94 is een voorbeeld geprogrammeerd waarin groep 4 wordt gekoppeld aan de bedragbegrenzingstabel nummer 2. Als u bovenstaand bekijkt, ziet u dat op groep 4 maximaal € 50,00 mag worden aangeslagen.

# Naam van de Caissiere

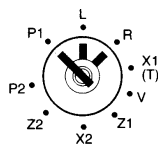

Indien u gebruik maakt van Caissieres, kunt u de namen programmeren. U kunt maximaal 10 verschillende Caissieres programmeren met elk een omschrijving van maximaal 8 karakters.

Bijv.: Caissiere 7 krijgt de naam Anja.

[C] [7] [START] [SELECT] [INPUT]  
[7] [DESIGN]  
[A][N][J][A] [INPUT]

(Basisinstelling Caissiere programmering)  
(Selecteer Caissiere 7)  
(Voer de naam in)

## 3.15 Bediendes programmeren

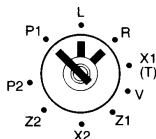

Indien u gebruik maakt van Bediendes, kunt u de namen programmeren. U kunt maximaal 50 verschillende Bediendes programmeren met elk een omschrijving van maximaal 8 karakters.

Het verschil tussen Caissieres en Bediendes is dat u elke bediende ook een code kunt geven zodat de registraties van elke bediende strict gescheiden is. De bediendes mogen van elkaar niet de code weten. Deze code mag bestaan uit maximaal 6 cijfers.

Bijv.: Bediende 6 heet Tom en krijgt de code 3007.

[C] [8] [START] [SELECT] [INPUT]  
[6] [DESIGN]  
[3][0][0][7] [INPUT]  
[SELECT] [INPUT]  
[T][O][M] [INPUT]

(Basisinstelling Bediende programmering)  
(Selecteer bediende 6)  
(Voer de code in)  
(Instelling om de naam te kunnen programmeren)  
(Voer de naam in)

## 3.16 Tafels programmeren

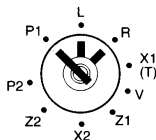

Elke tafel moet een eigen en uniek nummer krijgen. Met dit nummer wordt de tafel geopend en kunt u maximaal 50 verschillende artikelen boeken. Vervolgens wordt de tafel gesloten of afgerekend. Naast een nummer kunt u een tafel ook een naam geven. Het aantal tafels is afhankelijk van het aantal PLU's (en omgekeerd). Stel dat u maximaal 80 tafels kunt programmeren. Dan heeft u 80 volgnummers; deze volgnummers hoeven echter niet overeen te komen met de tafelnnummers. U kunt elk volgnummer een tafelnnummer geven van maximaal 4 cijfers.

Bijv. Volgnummer 9 krijgt tafelnnummer 101 en omschrijving TERRAS.

[C] [9] [START] [SELECT] [INPUT]  
[9] [DESIGN]  
[1][0][1] [INPUT]  
[SELECT] [INPUT]  
[T][E][R][R][A][S] [INPUT]

(Basisinstelling Tafel programmering)  
(Selecteer volgnummer 9)  
(Voer het tafelnnummer in)  
(Instelling om de omschrijving te programmeren)  
(Voer de omschrijving in)

- In de registratiestand voert u eerst het tafelnnummer in en drukt u op de toets [TAFEL OPEN]
- Vervolgens gaat u alle artikelen registreren
- Na het registreren van alle artikelen drukt u op [TAFEL SLUITEN]
- Dit kunt u zo vaak herhalen als u zelf wilt
- Als u een nota wilt printen, voert u het tafelnnummer in en drukt u op de toets [NOTA]
- Als u de tafel wilt afrekenen, voert u het tafelnnummer in, drukt u op [TAFEL OPEN] en kiest u de wijze van betalen (bijv. [KONTANT])
- Meer informatie vindt u in het hoofdstuk over de uitleg van de toetsen

## 3.17 Logo bovenaan programmeren

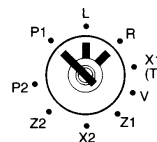

Bovenaan de bon kunt u een logo printen van maximaal 5 regels tekst.

Of deze tekst bovenaan de bon wordt geprint of onderaan, is afhankelijk hoe uw kassa is geprogrammeerd. Indien het de TOWA ET-6800 betreft is het goed mogelijk dat een grafisch logo bovenaan de bon wordt geprint.

Op elke regel kunt u max. 24 karakters tekst programmeren of 12 karakters als u deze extra groot wilt printen.

Elke regel is opgebouwd uit een linker en een rechter helft. Deze twee helften worden apart geprogrammeerd.

U kunt het beste eerst de tekst noteren en daarna het aantal karakters per regel tellen. Vervolgens deelt u het aantal karakters door twee; nu weet u welke karakters u moet programmeren op de linker helft en welke u moet programmeren op de rechter helft.

Wanneer u de rechterhelft van het logo programmeert, moeten de karakters opgeschoven worden naar links zodat de linkerhelft en rechterhelft op elkaar aansluiten. M.a.w.: De rechterhelft moet worden aangevuld met spaties totdat in totaal 12 karakters zijn geprogrammeerd.

Bijv.: Het logo bovenaan moet er als volgt komen uit te zien:

<b>TOWA</b>	(Karakters extra groot printen, dus aantal karakters is $4 \times 2 = 8$ )
ET-5616	(Totaal 7 karakters tekst)
KASREGISTER	(Totaal 11 karakters tekst)
	(Totaal 3 regels bovenaan de klantenbon printen)

[C] [1][0] [START] [SELECT] [INPUT]	(Basisinstelling logo bovenaan programmering)
[3] [INPUT]	(3 regels bovenaan de klantenbon printen)
[DOUBLE SIZE] [T][O] [INPUT]	(DOUBLE SIZE voor extra grote letters + 2 grote letters)
[W][A][SPATIE][SPATIE][SPATIE][SPATIE] [INPUT]	(Totaal 6 extra grote letters op de rechterhelft)
[DOUBLE SIZE] [E][T][ ] [5] [INPUT]	(Uitschakelen DOUBLE SIZE + 4 karakters links)
[6][1][6] ---- (druk 9 keer op SPATIE) ---- [INPUT]	(3 karakters + 9 spaties op de rechterhelft)
[K][A][S][R][E][G] [INPUT]	(6 karakters op de linkerhelft)
[ ] [S] [T] [E] [R] --- (druk 7 keer op [SPATIE]) --- [INPUT]	(5 karakters + 7 spaties op de rechterhelft)

### ET-6600:

Als u tekst bovenaan en tekst onderaan de bon wilt programmeren, moet u in dit hoofdstuk de tekst als 'tekst onderaan' programmeren. In hoofdstuk 3.24 leest u hoe u de tekst bovenaan de klantenbon kunt programmeren. Informeer eventueel bij uw kassadealer hoe de tekst zowel bovenaan als onderaan de klantenbon geprint kan worden. Dit geldt ook voor de ET-6800 indien een grafisch logo geprint wordt bovenaan de klantenbon.

## 3.18 Lichtkrant programmeren

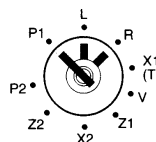

U kunt een lichtkrant programmeren van max. 48 karakters tekst.

Deze tekst verschijnt automatisch scrollend in het bediende display na een bepaalde tijd of wanneer u eerst op [OPHEF] en daarna op [SUB TOTAAL] drukt.

U kunt 3 regels programmeren van elk 16 karakters tekst.

Bijv. VANDAAG 5% KORTING OP ALLE VLEESWAREN

[C] [1][1] [START] [SELECT] [INPUT]	(Basisinstelling lichtkrant programmering)
[V][A][N][D][A][A][G][SPATIE][5][%][SPATIE][K][O][R][T][I][N][G] [INPUT]	(Karakters 1 t/m 16; eerste regel)
[N][G][SPATIE][O][P][SPATIE][A][L][L][E][SPATIE][V][L][E][E][S] [INPUT]	(Karakters 17 t/m 32; tweede regel)
[W][A][R][E][N] [INPUT]	(Karakters 33 t/m 48; derde regel)

## 3.19 Toelichting programmeren

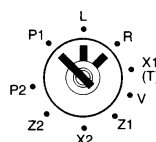

U kunt zelf toelichtingen (max. 12 programmeren of wijzigen die

op de keukenprinter moeten worden geprint. U kunt maximaal 12 karakters tekst invoeren.

Bijv. Toelichting 16 wordt 'ZONDER ZOUT'

[C] [1][3] [START] [SELECT][SELECT] [INPUT]	(Basisinstelling toelichtingprogrammeren)
[1][6] [DESIGN]	(Selecteer toelichting 16)
[Z][O][N][D][E][R][SPATIE][Z][O][U][T] [INPUT]	(Voer de omschrijving in)

## 3.20 Rapporttabel programmeren

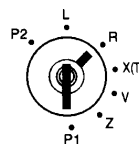

Om rapporten te kunnen printen heeft u allerlei toetsen nodig.

Nu kan het voorkomen dat enkele van deze toetsen verwijderd zijn van uw toetsenbord. D.m.v. een rapporttabel is het echter nog wel mogelijk om deze rapporten te printen.

U kunt maximaal 16 verschillende combinaties van rapporten maken.

### VLAG1

B8	1=PLU Verkoop Rapport	(sleutel in X1, X2, Z1 of Z2)
B7	1=PLU Totaal Rapport gesorteerd per Hoofdgroep 2	(sleutel in X1 of X2)
B6	1=PLU Totaal Rapport gesorteerd per Hoofdgroep 1	(sleutel in X1 of X2)
B5	1=PLU Verkoop Rapport gesorteerd per Hoofdgroep 2	(sleutel in X1 of X2)
B4	1=PLU Verkoop Rapport gesorteerd per Hoofdgroep 1	(sleutel in X1 of X2)
B3	1=Groepen Verkoop Rapport	(sleutel in X1 of X2)
B2	1=Groepen Totaal Rapport gesorteerd per Hoofdgroep	(sleutel in X1 of X2)
B1	1=Groepen Verkoop Rapport gesorteerd per Hoofdgroep	(sleutel in X1 of X2)

### VLAG2

B8	1=PLU Voorraad Rapport	(sleutel in X1 of Z1)
B7	1=PLU Voorraad Totaal Rapport gesorteerd per Hoofdgroep 2	(sleutel in X1)
B6	1=PLU Voorraad Totaal Rapport gesorteerd per Hoofdgroep 1	(sleutel in X1)
B5	1=PLU Voorraad Rapport gesorteerd per Hoofdgroep 2	(sleutel in X1)
B4	1=PLU Voorraad Rapport gesorteerd per Hoofdgroep 1	(sleutel in X1)
B3	1=Groepen Voorraad Rapport	(sleutel on X1 of Z1)
B2	1=Groepen Voorraad Totaal Rapport gesorteerd per Hoofdgroep	(sleutel in X1)
B1	1=Groepen Voorraad Rapport gesorteerd per Hoofdgroep	(sleutel in X1)

### VLAG3

B8	Altijd '0'	
B7	Altijd '0'	
B6	1=Klanten Rapport	(sleutel in X1, X2, Z1 of Z2)
B5	1=Uurrapport	(sleutel in X1, X2, Z1 of Z2)
B4	1=Volledig Financieel Rapport	(sleutel in X1, of Z1)
B3	1=Openstaande Tafels Rapport	(sleutel in X1 of Z1)
B2	1=Bediende Rapport	(sleutel in X1, X2, Z1 of Z2)
B1	1=Caissiere Rapport	(sleutel in X1, X2, Z1 of Z2)

Na het programmeren van vlag 1 kunt u direct vlag 2 programmeren en daarna direct vlag 3.

Bijv.: Nummer 4 wordt een samengesteld rapport van PLU Verkoop Rapport en Bediende Rapport.

[C] [1][5] [START] [SELECT] [INPUT]	(Basisinstelling rapporttabel programmeren)
[4] [DESIGN]	(Selecteer nummer 4)
[1][0][0][0][0][0][0][0] [INPUT]	(B8=1 en B7 t/m B1=0 van vlag 1)
[0] [INPUT]	(Alle instellingen van vlag 2 zijn '0')
[0][0][0][0][0][0][1][0] [INPUT]	(B8 t/m B3=0, B2=1 en B1=0 vn vlag 3)

Als u de sleutel in één van de vermelde sleutelstanden zet en u drukt [4] in en dan [KONTANT], zullen beide rapporten geprint worden.

## 3.21 Hoofdgroepen programmeren

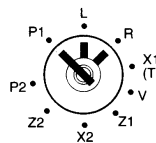

U kunt van 16 hoofdgroepen een omschrijving programmeren.

Deze hoofdgroepen kunt u koppelen aan Groepen (zie hoofdstuk 3.95 op bladzijde 16) of aan PLU's (zie hoofdstuk 3.107 op bladzijde 19). U kunt rapporten printen van deze Groepen of PLU's gesorteerd per hoofdgroep.

### VLAG

B6 t/m B3 Voer een nummer in van een Hoofdgroep  
B2,B1 01=Hoofdgroep is gekoppelt aan een Groep  
12=Hoofdgroep 1 is gekoppelt aan een PLU  
22=Hoofdgroep 2 is gekoppelt aan een PLU

Bijv.: Hoofdgroep 12 wordt op positie 4 geprogrammeerd en krijgt de omschrijving AA STER; aan deze hoofdgroep zijn meerdere groepen gekoppelt.

[C] [1][6] [START] [SELECT] [INPUT] (Basisinstelling hoofdgroepen programmering)  
[1][2][0][1] [INPUT] (Hoofdgroep 12 gekoppelt aan meerdere groepen)  
[A][A][SPATIE][S][T][E][R] [INPUT] (Naam van de hoofdgroep)

## 3.22 Tijdtabel voor Groepshift

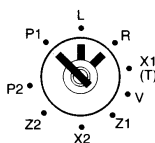

U kunt op 16 verschillende momenten van de dag een tijd programmeren wanneer de kassa een andere prijs moet berekenen. Op het geprogrammeerde tijdstip worden de groepen 1 t/m 99 automatisch 101 t/m 199 of andersom.

Bijv.: Van 12:00 t/m 17:00 moeten de prijzen van de groepen 1 t/m 99 worden berekend  
Van 17:00 t/m 18:00 moeten de prijzen van de groepen 101 t/m 199 worden berekend  
Vanaf 18:00 moeten de prijzen van de groepen 1 t/m 99 worden berekend

[C] [1][7] [START] [SELECT] [INPUT] (Basisinstelling tijdtabel voor groepshift programmering)  
[1][2][0][0] [INPUT] (Start op tijdstip 12:00)  
[1] [INPUT] (Neem de prijzen van de groepen 1 t/m 99)  
[1][7][0][0] [INPUT] (Start op tijdstip 17:00)  
[2] [INPUT] (Neem de prijzen van de groepen 101 t/m 199)  
[1][8][0][0] [INPUT] (Start op tijdstip 18:00)  
[1] [INPUT] (Neem de prijzen van de groepen 1 t/m 99)

## 3.23 Wisselkoersen programmeren

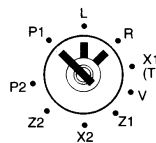

U kunt maximaal vijf verschillende wisselkoersen programmeren.

### KOERS VAN DE VREEMDE VALUTA PROGRAMMEREN:

Stel dat u de koers van de Amerikaanse Dollar wilt invoeren.  
De koers is vastgesteld op € 1,00 = \$ 0,93870

Programmeer de koers als volgt:

[C] [1][8] [START] [SELECT] [INPUT] (Basisinstelling wisselkoersen programmeren)  
[9][3][8][7][0][5][2] [INPUT] (Koers van de Amerikaanse Dollar \*\*\*)

\*\*\* U ziet dat de koers (\$ 0,93870) wordt aangevuld met de cijfers 5 en 2. Dit betekent dat de koers berekend moet worden met 5 cijfers achter de komma (93870 staat dus achter de komma). Van die 5 cijfers achter de komma moeten er 2 geprint worden op de klantenbon.

## 3.24 Extra logo programmeren

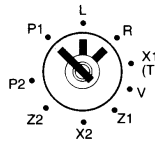

Op pagina 23 in hoofdstuk 3.17 staat uitgelegd hoe u een logo kunt programmeren. De TOWA ET-6600 kan zowel bovenaan als onderaan de klantenbon een logo printen. Als u beide logo's wilt printen voert u hier het logo in wat bovenaan de klantenbon moet komen en in hoofdstuk 3.17 voert u in wat onderaan de klantenbon moet komen. Dit hoofdstuk geldt niet voor de TOWA ET-6800.

De programmering is identiek aan de programmering zoals vermeld in hoofdstuk 3.17, uitgezonderd:

[C] [2][4] [START] [SELECT] [INPUT] (Basisinstelling extra logo programmeren)

Alle overige programmeringen zijn exact hetzelfde, uitgezonderd het maximal aantal regels, namelijk maximaal 9.

## 3.25 Programmering controleren

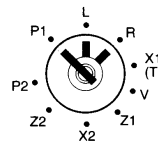

U kunt van elke programmering de instellingen printen.

[C] [1] [START] [SELECT] [INPUT] [PRINT]	(Instellingen van pagina 13 en 14)
[C] [2] [START] [SELECT] [INPUT] [PRINT]	(Omschrijvingen van de groepen)
[C] [2] [START] [SELECT] [SELECT] [INPUT] [PRINT]	(Prijzen van de groepen)
[C] [2] [START] [SELECT] [SELECT] [SELECT] [INPUT] [PRINT]	(Vlaggen van de groepen)
[C] [2] [START] ---- (druk 4 x op SELECT) ---- [INPUT] [PRINT]	(Bedragbegrenzings van de groepen)
[C] [2] [START] ---- (druk 5 x op SELECT) ---- [INPUT] [PRINT]	(Hoofdgroepen van de groepen)
[C] [3] [START] [SELECT] [INPUT] [PRINT]	(Barcodes van de PLU's)
[C] [3] [START] [SELECT] [SELECT] [INPUT] [PRINT]	(Omschrijvingen van de PLU's)
[C] [3] [START] [SELECT] [SELECT] [SELECT] [INPUT] [PRINT]	(Prijzen van de PLU's)
[C] [3] [START] ---- (druk 4 x op SELECT) ---- [INPUT] [PRINT]	(Vlaggen van de PLU's)
[C] [3] [START] ---- (druk 5 x op SELECT) ---- [INPUT] [PRINT]	(Bedragbegrenzing van de PLU's)
[C] [3] [START] ---- (druk 6 x op SELECT) ---- [INPUT] [PRINT]	(Gekoppelde groep van de PLU's)
[C] [3] [START] ---- (druk 7 x op SELECT) ---- [INPUT] [PRINT]	(Hoofdgroepen van de PLU's)
[C] [3] [START] ---- (druk 8 x op SELECT) ---- [INPUT] [PRINT]	(Voorraad eerste keer van de PLU's)
[C] [3] [START] ---- (druk 9 x op SELECT) ---- [INPUT] [PRINT]	(Voorraad erbij boeken van de PLU's)
[C] [3] [START] ---- (druk 10 x op SELECT) ---- [INPUT] [PRINT]	(Voorraad eraf boeken van de PLU's)
[C] [4] [START] [SELECT] [INPUT] [PRINT]	(-% toets)
[C] [4] [START] [SELECT] [SELECT] [INPUT] [PRINT]	(+% toets)
[C] [4] [START] [SELECT] [SELECT] [SELECT] [INPUT] [PRINT]	(Toeslag toets)
[C] [4] [START] ---- (druk 4 x op SELECT) ---- [INPUT] [PRINT]	(-%Art toets)
[C] [4] [START] ---- (druk 5 x op SELECT) ---- [INPUT] [PRINT]	(-%Art2 toets)
[C] [4] [START] ---- (druk 6 x op SELECT) ---- [INPUT] [PRINT]	(- toets)
[C] [4] [START] ---- (druk 7 x op SELECT) ---- [INPUT] [PRINT]	(-2 toets)
[C] [4] [START] ---- (druk 8 x op SELECT) ---- [INPUT] [PRINT]	(-3 toets)
[C] [4] [START] ---- (druk 9 x op SELECT) ---- [INPUT] [PRINT]	(-4 toets)
[C] [5] [START] [SELECT] [INPUT] [PRINT]	(BTW1)
[C] [5] [START] [SELECT] [SELECT] [INPUT] [PRINT]	(BTW2)
[C] [6] [START] [SELECT] [INPUT] [PRINT]	(Bedragbegrenzingstabel)
[C] [7] [START] [SELECT] [INPUT] [PRINT]	(Caissieres)
[C] [8] [START] [SELECT] [INPUT] [PRINT]	(Codes van de bediendes)
[C] [8] [START] [SELECT] [SELECT] [INPUT] [PRINT]	(Namen van de bediendes)
[C] [9] [START] [SELECT] [INPUT] [PRINT]	(Nummers van de tafels)
[C] [9] [START] [SELECT] [SELECT] [INPUT] [PRINT]	(Omschrijvingen van de tafels)
[C] [1][0] [START] [SELECT] [INPUT] [PRINT]	(Logo bovenaan)
[C] [1][1] [START] [SELECT] [INPUT] [PRINT]	(Lichtkrant)
[C] [1][3] [START] [SELECT] [INPUT] [PRINT]	(Toelichtingen)
[C] [1][5] [START] [SELECT] [INPUT] [PRINT]	(Rapporttabel)
[C] [1][6] [START] [SELECT] [INPUT] [PRINT]	(Hoofdgroepen)
[C] [1][7] [START] [SELECT] [INPUT] [PRINT]	(Tijdtabel voor Groepshift)
[C] [1][8] [START] [SELECT] [INPUT] [PRINT]	(Wisselkoersen)
[C] [2][4] [START] [SELECT] [INPUT] [PRINT]	(Extra logo)

## 4.0 Uitleg van de toetsen

TOETS	OMSCHRIJVING
PLU	Voer het PLU nummer in en druk op de PLU toets. De kassa registreert automatisch het juiste bedrag en koppelt de PLU aan de geprogrammeerde groep
GROEP SHIFT	Om meer groepen te gebruiken. Groep 1 wordt 101, 2 wordt 102 enz. Druk voor het registreren eerst op de GROEP SHIFT toets, sla het bedrag aan en druk op de groep
X / TIJD	Vermenigvuldigd aantal X prijs. Wanneer u niet registreert verschijnt de tijd in het display na het indrukken van deze toets
UIT KAS	Wanneer bijvoorbeeld een leverancier moet worden betaald met geld uit de kassa, kunt u het bedrag aanslaan en op [UIT KAS] drukken. Daarna moet de transactie worden beëindigd met de [KONTANT] toets
IN KAS	Wanneer er teveel geld uit de kassa is gehaald (met de [UIT KAS] toets), kunt u het tegoed terugboeken met de [IN KAS] toets. Ook wanneer een klant een bedrag komt betalen wat eerst was geboekt met de [OP REK] toets, kunt u deze toets gebruiken. Voer het bedrag in, druk op de [IN KAS] toets en druk daarna op [KONTANT]
-%	U kunt een korting geven (in %) over één bedrag, over meerdere bedragen, of over het subtotaal bedrag. Sla het bedrag aan waarover u korting wilt geven, voer het percentage in en druk op de [-%] toets. U kunt ook eerst alle bedragen aanslaan, dan op SUB TTL drukken, het percentage invoeren en [-%] toets indrukken.
+%	U kunt ook een toeslag (in %) berekenen. Zie voor uitleg de -% toets
- t/m -4	U kunt ook een bedrag in korting geven, om bijvoorbeeld op een afgerond eindbedrag uit te komen. Ook voor deze toets geldt: zie -% toets voor uitleg.
OP REK.	Sla alle bedragen aan en druk op deze toets. De openstaande bedragen vindt u terug in de rapporten. Wanneer de klant wil betalen voert u het bedrag in en drukt u op IN KAS
CHEQUE	Registreer alle bedragen en druk op deze toets. Ook dit totaalbedrag is in de rapporten terug te vinden.
TOTAAL	Laat het totaalbedrag incl. BTW in het display zien Wanneer u na het afrekenen op deze toets drukt, print de kassa een bon achteraf. Wordt gebruikt als er standaard GEEN klantenbon uit de printer komt.
SUB TTL	Laat een optelling van alle aanslagen zien. Wanneer u een cijferreeks invoert en u drukt op deze toets worden die cijfers geprint
KONTANT	Registreert een bedrag wat kontant door de klant wordt betaald
PIN EN CHIP	De toetsen OP REK. en CHEQUE kunt u ook vervangen door deze toetsen
OPHEF	Heft tijdelijk een voorgeprogrammeerde vaste prijs van een PLU op. Voer de prijs in, druk op [OPHEF], voer het PLU nr. in en druk op de PLU toets
RETOUR	Wanneer een klant een artikel wil ruilen, komt dit artikel terug in het assortiment. Druk op de [RETOUR] toets, voer het bedrag in en druk op de groep. De retouren vindt u terug in de rapporten
HERSTEL	Een bedrag kan foutief zijn aangeslagen op een groep. Druk op de [HERSTEL] toets, voer het bedrag in en druk op de groep. U kunt nu OF verder registreren door het juiste bedrag in te voeren en op de juiste groep te drukken of de transactie beëindigen
C	Wanneer een onjuist bedrag is ingetikt en nog niet op een groep is geboekt, kunt u met de [C] toets het bedrag in het display verwijderen.
BED. NR.	U kunt uw code invoeren en op deze toets drukken. Later kunt u in de rapporten exact zien welke handelingen elke bediende heeft verricht. Wanneer u direkt op deze toets drukt kunt u de klantenbon aan of uit zetten Wanneer een pijltje uiterst links in het display bovenin brand, staat de klantenbon uit.
FOUT	Het laatst aangeslagen bedrag kan onmiddellijk teruggeboekt worden met deze toets. Daarna kunt u verdergaan met registreren.
KLANTENBON	Voert de papierrol door de linkerkant van de printer heen. Scheur het papier af en steek het in de gleuf bij de pijl. Druk op deze toets om het papier in te voeren
JOURNAAL	Voert de papierrol door de rechterkant van de printer heen. Scheur het papier af en steek het in de gleuf bij de pijl. Druk op deze toets om het papier in te voeren
WISSEL	Rekent het bedrag om van Euro's naar een vreemde valuta indien de juiste omrekenkoers is geprogrammeerd.
PLU 1 T/M ....	U kunt standaard maximaal 850 (ET-6600) of 1500 PLU's (ET-6800) programmeren. Met extra geheugen kunt u het aantal PLU's uitbreiden tot 15000. Deze PLU's kunt u bijvoorbeeld een barcode geven en inscannen met de op de kassa aangesloten scanner.

HOLD	Wanneer een bediende een klant helpt, kan een andere bediende tussendoor een andere klant helpen. Bediende 1 heeft zijn/haar code ingevoerd en is begonnen met registreren. Bediende 2 drukt vervolgens op [HOLD] en voert zijn/haar code in. Deze bediende gaat registreren en maakt de transactie af met bijv. [KONTANT]. Bediende 1 drukt dan de [HOLD] toets in en kan verder gaan met registreren of ook de transactie afmaken met [KONTANT]. De [HOLD] toets hoeft in principe niet gebruikt te worden omdat u met max. 5 bediendes door elkaar heen kunt werken.
ANNULEER	Wanneer u alle bedragen heeft aangeslagen en nog niet afgerekend, kunt u de totale bon annuleren door direkt op deze toets te drukken.
BON A/U	Hiermee zet u de klantenbon aan of uit. Aan de hand van een pijltje uiterst links bovenin het display kunt u zien of de klantenbon aan of uit staat.
LA OPEN	Als u op deze toets drukt springt de geldade open als er niet wordt geregistreerd.
TAFEL OPEN	Voer het nummer in van de tafel en druk op deze toets om te kunnen registreren.
TAFEL SLUITEN	Na het openen en invoeren van alle tafels kunt u deze sluiten met deze toets.
NOTA	Voer het tafelnummer in en druk op deze toets voor een gespecificeerde nota.
BON NA	Als de klantenbon uit staat kunt u met deze toets alsnog na betaling een bon printen.
TOELICHTING	Voer het nummer in en druk op deze toets om extra informatie te printen op de keukenprinter.
PLU SHIFT	Druk op deze toets en vervolgens op een PLU om een andere prijs te selecteren.

## 4.1 Extra uitleg

Hieronder staan extra functies vermeld die wat extra uitleg nodig hebben. Vaak zijn het combinaties van toetsen, daarom zijn deze functies niet vermeld bij de uitleg van de toetsen. Indien u gebruik wilt maken van deze functies of u wilt meer informatie, dient u contact op te nemen met uw kassadealer.

### Extra uitleg van de toetsen:

Het is goed mogelijk dat sommige toetsen anders werken dan hierboven vermeld of soms helemaal niet werken. Als u bijvoorbeeld meer dan 100 artikelen wilt printen op de klantenbon, werkt de toets [BON NA] niet meer.

### Extra uitleg scanning:

U hoeft niet alle barcodes van te voren in te voeren. U kunt ook direct scannen in de sleutelstand R. Wanneer de kassa het artikel niet herkent, verschijnt de melding PRICE? In het display. Voer de prijs in en druk op de gekoppelde groep. Bijvoorbeeld wanneer u een bepaald pakje sigaretten scant, voert u de prijs in en drukt u op de groep SIGARETTEN op het toetsenbord. De kassa slaat het artikel op met de omschrijving van de gekoppelde groep. Deze omschrijving kunt u later weer veranderen in de juiste omschrijving (het merk van het pakje). Zie hoofdstuk 3.102 op pagina 17 hoe u de omschrijving kunt invoeren. In plaats van het nummer in te voeren en op [DESIGN] te drukken, scant u het artikel. U kunt daarna de omschrijving wijzigen.

### Extra uitleg Tafels:

Er zijn veel mogelijkheden die het gebruik van tafels kunnen beïnvloeden. Hieronder staan een aantal extra functies vermeld.

- Indien u vrije tafelnummers gebruikt, kunt u deze programmeren met:  
[TAFEL OPENEN] [(nummer invoeren)] [TAFEL OPENEN] [(artikelen invoeren)], daarna [TAFEL SLUITEN]
- Het gecombineerd printen van tafels op dezelfde rekening:  
[OPHEF] [(nummer eerste tafel)] [NOTA] [(nummer tweede tafel)] [NOTA] etc..... [TOTAAL]
- Het combineren van tafels en deze gezamenlijk afrekenen:  
[OPHEF] [(nummer eerste tafel)] [REK.BET.] [(nummer tweede tafel)] [REK.BET.] etc..... [KONTANT]
- Het verplaatsen van gegevens naar een andere tafel:  
[(nummer 'oude' tafel)] [TAFEL OPEN] [OPHEF] [(nummer 'nieuwe' tafel)] [TAFEL OPEN] [TAFEL SLUITEN]

**Het is mogelijk dat uw kassa instellingen bevat die bovenstaande functies niet ondersteunen.**

## 5.0 Rapportage

Uw kassa houdt alle verkopen en verdere transacties keurig voor u bij. Er zijn vier verschillende rapporten die u kunt uitprinten:

X1 rapport	Zet de sleutel in de stand X1 en druk op [KONTANT] U krijgt een overzicht van alle transacties en verkopen ZONDER deze te resetten. Wanneer u verdergaat met registreren worden de nieuwe gegevens bij de 'oude' opgeteld.
Z1 rapport	Zet de sleutel in de stand Z1 en druk op [KONTANT] U krijgt een overzicht van alle transacties en verkopen die WEL gereset worden. Wanneer u verdergaat met registreren worden de 'oude' gegevens er NIET bij opgeteld
X2 rapport	Zet de sleutel in de stand X2 en druk op [KONTANT] Telt alle transacties van de X1 rapporten op ZONDER deze te resetten Wanneer u verdergaat met registreren worden de nieuwe gegevens bij de 'oude' opgeteld
Z2 rapport	Zet de sleutel in de stand Z2 en druk op [KONTANT] Telt alle transacties van de Z1 rapporten op en reset deze gegevens WEL Wanneer u verdergaat met registreren worden de 'oude' gegevens er NIET bij opgeteld

Voor sommige rapporten moet u eerst een andere Caissiere aanmelden (A=Caissiere 1, B=Caissiere 2)

### RAPPORTEN

Naam	X1	X2	Z1	Z2	Caiss.	TOETSVOLGORDE
Individuele Groepen	xx	xx			A	Nr. [GRP 1], Nr. [GRP 1], .....[KONTANT]
Groep Shift 1	xx	xx			A	[GROEP SHIFT 1] [GROEP 1]
Groep Shift 2	xx	xx			A	[GROEP SHIFT 2] [GROEP 1]
Groep Shift 3	xx	xx			A	[GROEP SHIFT 3] [GROEP 1]
Individuele Groep per Hoofdgroep	xx	xx			A	[X] [(hoofdgroep nr.)] [GROEP 1]
Alle Groepen per Hoofdgroep	xx	xx			A	[X] [GROEP 1]
Alle Groepen Totaal	xx	xx			A	[OPHEF] [GROEP 1]
Individuele PLU's	xx	xx			A	Nr. [PLU], Nr. [PLU],.... [KONTANT]
Individuele PLU per Hoofdgroep 1	xx	xx			A	[1] [X] [(hoofdgroep nr.)] [PLU]
Individuele PLU per Hoofdgroep 2	xx	xx			A	[2] [X] [(hoofdgroep nr.)] [PLU]
Alle PLU's per Hoofdgroep 1	xx	xx			A	[1] [X] [PLU]
Alle PLU's per hoofdgroep 2	xx	xx			A	[2] [X] [PLU]
Alle PLU's Totaal	xx	xx	xx	xx	A	[OPHEF] [PLU]
Individuele PLU voorraad	xx				B	Nr. [PLU], Nr. [PLU],....[KONTANT]
Indiv. PLU voorraad per Hoofdgroep 1	xx				B	[1] [X] [(hoofdgroep nr.)] [PLU]
Indiv. PLU voorraad per Hoofdgroep 2	xx				B	[2] [X] [(hoofdgroep nr.)] [PLU]
Alle PLU voorraad per Hoofdgroep 1	xx				B	[1] [X] [PLU]
Alle PLU voorraad per Hoofdgroep 2	xx				B	[2] [X] [PLU]
Alle PLU voorraad	xx		xx		B	[OPHEF] [PLU]
Individuele Caissieres	xx	xx	xx		A-P	Nr. [SUB TOTAAL]
Alle Caissieres	xx	xx	xx	xx	A-P	[OPHEF] [SUB TOTAAL]
Individuele Bediendes	xx	xx	xx		A-P	Nr. [BEDIENDE NR]
Alle Bediendes	xx	xx	xx	xx	A-P	[OPHEF] [BEDIENDE NR]
Individuele Openstaande Tafels	xx		xx		A-P	Nr. [TAFEL OPEN]
Alle Openstaande Tafels	xx		xx		A-P	[OPHEF] [TAFEL OPEN]
Volledig Groepen en Financieel	xx	xx	xx	xx	A-P	[KONTANT]
Financieel	xx	xx			A-P	[OP REK]
Urrapport	xx	xx	xx	xx	A-P	[KAART 1]
NRGT Groot Totaal	xx	xx	xx	xx	A-P	[HERSTEL]
Geld in lade	xx	xx			A-P	[CHEQUE]
Klanten Totaal	xx	xx	xx	xx	A-P	[KLANTEN]
Alle PLU's Totaal per Hoofdgroep 1	xx	xx			A	[1] [X] [TOTAAL] [PLU]
Alle PLU's Totaal per Hoofdgroep 2	xx	xx			A	[2] [X] [TOTAAL] [PLU]
Alle PLU's Totaal Voorraad Hfdgrp 1	xx				B	[1] [X] [TOTAAL] [PLU]
Alle PLU's Totaal Voorraad Hfdgrp 2	xx				B	[2] [X] [TOTAAL] [PLU]
Openstaande Tafels per bediende	xx				A-P	Nr. [TAFEL SLUITEN]
Openstaande Tafels alle bediendes	xx				A-P	[OPHEF] [TAFEL SLUITEN]

## TRAININGRAPPORTEN

Naam	X1	X2	Z1	Z2	Caiss.	TOETSVOLGORDE
Individuele Groepen	xx	xx			B	Nr. [GRP 1], Nr. [GRP 1], ....[KONTANT]
Individuele Groep per Hoofdgroep	xx				B	[X] [(hoofdgroep nr.)] [GROEP 1]
Alle Groepen per Hoofdgroep	xx				B	[X] [GROEP 1]
Alle Groepen Totaal	xx				B	[OPHEF] [GROEP 1]
Individuele PLU's	xx				B	Nr. [PLU], nr. [PLU]....[KONTANT]
Individuele PLU per Hoofdgroep 1	xx				B	[1] [X] [(hoofdgroep nr.)] [PLU]
Individuele PLU per Hoofdgroep 2	xx				B	[2] [X] [(hoofdgroep nr.)] [PLU]
Alle PLU's per Hoofdgroep 1	xx				B	[1] [X] [PLU]
Alle PLU's per Hoofdgroep 2	xx				B	[2] [X] [PLU]
Alle PLU's Totaal	xx		xx		B	[OPHEF] [PLU]
Volledig Groepen en Financieel	xx		xx		B	[KONTANT]
Financieel	xx				B	[OP REK.]

## 6.0 Reinigen van de kassa

Om de buitenkant van de kassa te reinigen, kunt u een zachte schoonmaakdoek gebruiken met een schoonmaakmiddel zoals Swipe of Glassex.

Gebruik nooit chemische schoonmaakmiddelen en maak de buitenkant ook niet te nat, anders sijpelt er vocht door de kiertjes naar binnen.

## 7.0 Handmatig openen van de geldlade

De geldlade kan in geval van bijv. stroomuitval handmatig geopend worden. Aan de onderzijde achteraan zit een penntje die of naar links of naar rechts kan worden bewogen. De lade gaat uiteraard niet open als de geldlade op slot is gedraaid.

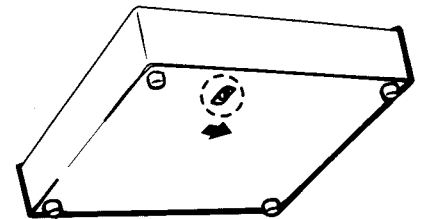

## 8.0 Onderhoud van de kassa

Laat uw kassa jaarlijks controleren en reinigen door uw dealer. Dit voorkomt storingen en garandeert een langere levensduur. Uw dealer zal u graag informeren over de mogelijkheden van een onderhouds-abbonnement. Dit onderhoud is voornamelijk noodzakelijk i.v.m. de bewegende delen in de printer en het toetsenbord waar vuil in kan komen.

## 9.0 Het vervangen van de inktlintcassette (ET-6600)

Beinkt NOOIT een inktlintcassette. Dit kan de printer ernstig beschadigen. Er moet een nieuwe geplaatst worden wanneer de afdruk vaag begint te worden.

Het vervangen gaat als volgt:

- Verwijder de printerkap
- Verwijder de inktlintcassette door deze van de printer af te trekken
- Plaats de nieuwe inktlintcassette
- Draai aan de knop op de inktlintcassette om deze te spannen
- Plaats de printerkap weer op de printer

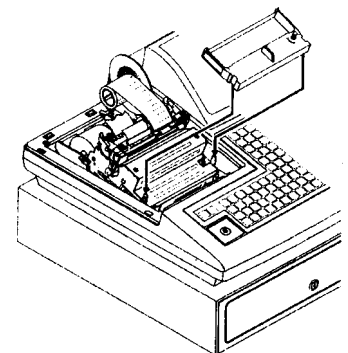

**De inktlintcassette is van het type ERC-32 en te verkrijgen in de kleuren paars en rood/zwart.**

## 9.1 Schoonmaken van de thermische printkop (ET-6800)

Wijk nooit van onderstaande procedure af.

Het verkeerd schoonmaken van de printkop kan tot gevolg hebben dat er schade ontstaat aan de printkop en dat deze eventueel vervangen moet worden. Een nieuwe printkop is zeer kostbaar!

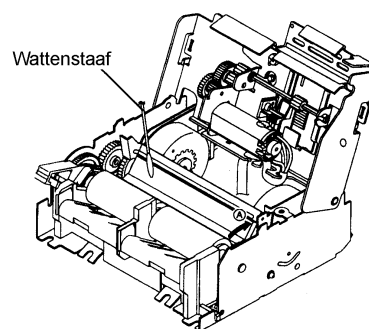

- Zet de kassa met de schakelaar uit en verwijder de printerkap
- Draai de grote schroef los (met een muntstuk) bovenop de printer
- Klap de printer helemaal open
- Beweeg de groene hendel aan de rechter zijkant naar achteren
- Klap de printkop voorzichtig naar achteren en maak deze schoon met een wattenstaaf en ethyl/methyl alcohol
- Nadat alle alcohol is verdampt kunt u de printkop voorzichtig terugklappen
- Beweeg de groene hendel aan de rechter zijkant naar voren
- Klap de printer dicht en schroef de grote schroef weer vast
- Plaats de printerkap en zet de kassa met de schakelaar weer aan

## 10.0 Kasdeclaratie

Zet de sleutel in de stand Z. Druk op de [FOUT] toets, de lade springt open en tel het geld. Het tellen kan op twee manieren:

- 1) U telt alle munten en biljetten bij elkaar op tot één bedrag.  
Toets eerst [1] [X] in en daarna het totaalbedrag  
Druk daarna op de toets [IN KAS] en [KONTANT]  
De kassa print nu het rapport
- 2) U telt alle munten en biljetten apart, bijv.  
Toets het aantal 5 Eurocenten in, druk op [X] en toets in [0][0][5] (005 is € 0,05)  
Toets het aantal 10 Eurocenten in, druk op [X] en toets in [0][1][0] (010 is € 0,10)  
Toets het aantal 20 Eurocenten in, druk op [X] en toets in [0][2][0] (020 is € 0,20)  
Herhaal dit totdat alle in de kassa aanwezige munten en biljetten zijn ingevoerd.  
Druk daarna op [KONTANT]  
De kassa print nu het rapport.

# 11.0 Foutmeldingen

In het display van de TOWA ET-6600/ET-6800 kunnen de volgende foutmeldingen verschijnen:

MELDING	BETEKENIS
TOETSENBORD FOUT	Verkeerde toetsvolgorde gebruikt. Druk op [C] en probeer opnieuw
TEVEEL INGEVOERD	Teveel cijfers/karakters ingevoerd. Druk op [C] en probeer opnieuw
FOUT INGEVOERD	U heeft een verkeerde handeling verricht. Druk op [C] en probeer opnieuw
MAX. OVERSCHREDEN	U kunt niet meer handelingen verrichten. Maak eerst de transactie af en ga verder
VOER BED. NR. IN	Voer eerst een bediende nummer in en druk op [BED.NR.] voordat u gaat registreren
VOER TAFEL NR. IN	Voer eerst een tafel nummer en en druk op [TAFEL OPEN] voordat u gaat registreren
VOER BEDRAG IN	Voer eerst een bedrag in
VOER KLANT NR. IN	Voer eerst een klant nummer in en druk op [KLANT NR.]
NIET GEPROGRAM.	De door u ingedrukte toets is niet geprogrammeerd. Raadpleeg uw dealer
SLUIT GELDLADE	Sluit eerst de geldlade voordat u gaat registreren
VOER NOTA IN	Voer eerst een nota in de slipprinter in
NIEUWE ROL NODIG	Verwijder de oude rol en voer een nieuwe rol in de printer
STOP REGISTREREN	Stop met registreren. Draai de sleutel naar de stand P2 en zet de kassa 5 seconden uit. Zet de kassa aan en draai de sleutel naar stand R. Probeer opnieuw
VOER CAISSIERE IN	Voer eerst een caissiere in (Via toets of code en [CAISSIERE NR.] toets
KAS DECLAREREN	U moet eerst kasdeclaratie uitvoeren (zie hoofdstuk 10.0)
PRINT OP CHEQUE	U moet gegevens op een cheque printen (alleen ET-6600). Voer een cheque in de gleuf in de printerkap en druk op [OP REK.]
VERPL. VALIDEREN	U moet verplicht valideren (alleen ET-6600). Voer een cheque/waardepapier in de gleuf in de printerkap en druk op [OP REK.]
GEEN VALID. MOG.	Valideren is niet mogelijk. Raadpleeg uw dealer
CONTR. PRINTER	Controleer de printer of er misschien papierresten zijn achtergebleven
CONTR. NOTA	Controleer of de notaprinter misschien uitstaat of dat er problemen mee zijn
CONTR. KABELS	Controleer kabels (meestal van de keukenprinter)
GEEN GESCH.BET.	U kunt het totaal bedrag niet op meerdere manieren betalen. Raadpleeg uw dealer
ZET 5 SEC. UIT	Draai de sleutel naar de stand P2 en zet de kassa met de schakelaar 5 seconden uit. Zet daarna de kassa weer aan en draai de sleutel terug naar R. Probeer opnieuw
DRUK OP [C]	Druk op de [C] toets en probeer opnieuw
WACHTEN	Wachten (meestal IRC) en probeer opnieuw als de melding is verdwenen
2 X INGEVOERD	Het artikel is al ingevoerd (meestal bij invoeren van nieuwe barcodes)
VOER TOELICHT. IN	U moet verplicht een toelichting invoeren
TAFEL IN GEBRUIK	De tafel is in gebruik. Kies een andere tafel
DRUK OP SUB TTL	U moet eerst verplicht op [SUB TOTAAL] drukken
CONTROLEER IRC	Controleer of alle IRC kabels van alle kassa's goed zijn aangesloten
BEL MODEM	De kassa belt met de modem naar de PC
TE HOGE TEMP.	De temperatuur van de printkop (alleen ET-6800) is te hoog. Zet de kassa met de schakelaar uit, wacht een paar minuten en probeer opnieuw. Als de melding weer verschijnt moet u contact opnemen met uw dealer

De meeste fouten zijn handelingsfouten. Deze kunt u eenvoudig oplossen door op de [C] toets te drukken en opnieuw te proberen om de gegevens in te voeren.

Ook is het mogelijk dat een fout tijdens een transactie optreed. Druk eerst op [C], daarna op [ANNULEER] en voer de transactie opnieuw in.

Wanneer bovenstaande handelingen niet het probleem oplossen dient u de sleutel in de stand P2 te zetten. Zet de kassa uit met de schakelaar aan de rechterzijde, wacht 5 seconden en zet de kassa weer aan. Draai de sleutel naar de stand R en probeer opnieuw.

Wanneer bovenstaande handeling niet het probleem oplost dient u de kassa uit te zetten m.b.v. de schakelaar en dient u onmiddellijk contact op te nemen met uw dealer.

**Doorwerken op een kassa met een defect kan tot gevolg hebben dat u de kassa verder beschadigt.**

## 12.0 Uitleg van de rapportage

KEUKEN	43X	43 x artikelen verkocht van de groep KEUKEN
38.82%	307.75	Van de totale omzet is 38.82% besteed aan KEUKEN voor totaal € 307,75
STERKE DRANK	2X	2 x artikelen verkocht van de groep STERKE DRANK
34.68%	275.00	Van de totale omzet is 34.68% besteed aan STERKE DRANK voor totaal € 275,00
ROOKWAAR	1X	1 x artikel verkocht van de groep ROOKWAAR
4.41%	35.00	Van de totale omzet is 4.41% besteed aan ROOKWAAR voor totaal € 35,00
FRISDRANK	1X	1 x artikel verkocht van de groep FRISDRANK
15.76%	125.00	Van de totale omzet is 15.76% besteed aan FRISDRANK voor totaal € 125,00
IJS	1X	1 x artikel verkocht van de groep IJS
1.89%	15.00	Van de totale omzet is 1.89% besteed aan IJS voor totaal € 15,00
KOFFIE/THEE	1X	1 x artikel verkocht van de groep KOFFIE/THEE
4.41%	35.00	Van de totale omzet is 4.41% besteed aan KOFFIE/THEE voor totaal € 35,00
SHIFT 1	49X	Totaal 49 x aangeslagen op de groepen 1 t/m 99 (groep shift 1)
	792.75	Totaal omzet van de groepen 1 t/m 99 is € 792,75
GRP TTL	49X	Totaal 49 x op alle groepen (1 t/m 299) aangeslagen
	792.75	Totaal omzet van alle groepen (1 t/m 299) is € 792,75
EX-BTW1	482.75	Over het bedrag van € 482,75 is BTW1 (6%) berekend
EX-BTW2	275.00	Over het bedrag van € 275,00 is BTW2 (19%) berekend
	7N	7 bonnen geprint waarin BTW1 (6%) is berekend
BTW 1	27.34	Het BTW bedrag (6%) van € 482,75 is € 27,34
	2N	2 bonnen geprint waarin BTW2 (19%) is berekend
BTW 2	40.95	Het BTW bedrag (19%) van € 275,00 is € 40,95
	1N	1 x een toeslag berekend met +%
+%SUB	1.79	Totaal aangeslagen met [%] is € 1,79
TOTAAL	794.54	Totaal komt dan de omzet op € 792,75 + € 1,79 = € 794,54
	1N	1 x een korting berekend over het sub totaal met -%
-%SUB	1.33	Totaal aangeslagen met [%] is € 1,33
	1N	1 x een korting berekend over het sub totaal met [-]
KORTING1	1.68	Totaal aangeslagen met [-] is € 1,68
	9N	Er zijn in totaal 9 bonnen op de kassa geprint
NET TTL	791.53	Er was bruto aangeslagen € 794,54 - € 1,33 - € 1,68 = € 791,53
	3N	3 bonnen zijn kontant betaald
KONTANT	592.03	Totaal kontant aangeslagen € 592,03
	5N	4 bonnen zijn op rekening geboekt
OP REK.	99.50	Totaal op rekening geboekt € 99,50
	1N	1 bon met de pin betaald
PIN	100.00	Toaal met de pin betaald € 100,00
	3N	Er zijn 3 x bedragen met [IN KAS] en [KONTANT] geboekt
IN KAS K	74.50	Totaal is met [IN KAS] en [KONTANT] geboekt € 74,50
	1N	Er is 1 x een bedrag met [UIT KAS] en [KONTANT] geboekt
UKAS KN	75.00	Totaal is met [IN KAS] en [KONTANT] geboekt € 75,00
GELD LA	591.53	Kontant moet er aanwezig zijn € 592,03 + € 74,50 - € 75,00 = € 591,53
PIN	100.00	Totaal is er voor € 100,00 met de pin betaald
	5N	5 x is een tafel geopend (*)
OPENEN	52.00	Wanneer u een tafel opent en er staat nog een bedrag, wordt dat hier bijgeboekt
	5N	5 x is een tafel gesloten (*)
SLUITEN	83.75	Het totaal bedrag wat op de tafels stond toen deze gesloten werden was € 83,75
BETAALD	24.50	Van de tafels is € 24,50 betaald
NIET BET	59.25	Er staan nog tafels open voor totaal € 59,25
RAPPORT# 0002		Dit is het tweede rapport wat geprint is op deze kassa

(\*) Genoemde bedragen zijn zogenaamde 'tellers' en hebben niets te maken met omzet. Het enige wat voor u van belang is of er nog openstaande tafels zijn. Het bedrag wordt vermeld bij NIET BET.

Op de volgende pagina ziet u een vervolg van het voorbeeld rapport.

	9N	Er zijn in totaal 9 bonnen geprint op de kassa
NET T11.	791.53	Totaal is er netto omgezet € 791,53
BTW	68.29	Het totale bedrag aan BTW is € 27,34 + € 40,95 = € 68,29
NET *	723.24	Het netto bedrag (excl. BTW) is € 792,53 - € 68,29 = € 723,24
GELD LA	591.53	In de geldlade moet € 591,53 aanwezig zijn
PIN	100.00	In totaal is voor € 100,00 met de pin betaald
HERSTEL	12.00	In totaal is met [HERSTEL] een bedrag van € 12,00 teruggeboekt
SLUITEN	83.75	Het totaal bedrag wat op de tafels stond toen ze gesloten werden was € 83,75
BETAALD	24.50	Van de tafels is totaal € 24,50 betaald
START	3N	In totaal zijn 3 verschillende tafels geopend
EINDE	2N	In totaal zijn 2 van die tafels betaald, dus er moet nog een tafel openstaan
9:23		Dit rapport werd geprint om 09:23
0001 A 23-03-2002		Het eerstvolgende bonnummer na dit rapport is 0001
		De aangemelde caissiere is A (of 1). Dit rapport werd geprint op 23-03-2002

## OPBOUW RAPPORT:

OMZET PER GROEP (Inclusief herstelboekingen gemaakt met [HERSTEL] en [RETOUR])

OMZET ALLE GROEPEN OPGETELD

BTW GEGEVENS Vermelding van bedragen zonder BTW (0%), Laag BTW (6%) en Hoog BTW (19%)

TOESLAGEN (+%) De +% wordt meestal gebruikt na [SUB TOTAAL], daarom kan dit bedrag niet verwerkt worden in de omzet van de groepen en wordt daarom apart vermeld. Als u toeslagen berekend met deze toets over een bedrag aangeslagen op een groep (artikel toeslag) wordt de toeslag wel direct doorberekend in de omzet van de groepen.

HERSTELBOEKINGEN Herstelboekingen gemaakt met [RETOUR] en [HERSTEL]. De bedragen zijn al verwerkt in de omzet van de groepen. Alleen maar om aan te geven dat er bedragen zijn teruggeboekt.

-% en - Deze toetsen worden net als [%+] meestal gebruikt na [SUB TOTAAL], daarom kunnen deze bedragen niet verwerkt worden in de omzet van de groepen en worden daarom apart vermeld. Als u kortingen berekend met deze toetsen over een bedrag aangeslagen op een groep (artikel korting) worden de kortingen wel direct doorberekend in de omzet van de groepen.

TRANSACTIES Op welke wijze er is afgerekend.

IN KAS/UIT KAS Boekingen gemaakt met [IN KAS] en [UIT KAS], er wordt dus geld kontant uit de kassa gehaald [UIT KAS] of er wordt geld kontant in de kassa gestort [IN KAS]. Deze bedragen beïnvloeden daarom het bedrag wat kontant in de geldlade aanwezig moet zijn.

OPENEN Elke keer als u een tafel opent en er staat al een bedrag geboekt op deze tafel, wordt dat bedrag hierbij opgeteld. Daarom is dit bedrag geen omzet, maar een vorig saldo.

SLUITEN Elke keer als een tafel wordt gesloten wordt dat bedrag hierbij opgeteld. Daarom is dit bedrag geen omzet, maar een nieuw saldo.

BETAALD Van alle tafels is het hier vermelde bedrag betaald.

NIET BET Er zijn nog tafels niet betaald. Dit is voor u belangrijk om te weten omdat de omzet wel geboekt is bij de groepen/PLU's (artikelen zijn namelijk wel verkocht), maar er is niet afgerekend. Controleer welke tafels nog openstaan.

GELD LA/CHEQ LA Bedragen die daadwerkelijk in de kassa aanwezig moeten zijn.

SAMENVATTING Netto omzet, BTW gegevens, Geld in la, Cheque in la en herstelboekingen.